

Best of

#2/2023

Novinky a top nabídky

Silné nářadí. Silné nabídky.

NOVINKA! STACK PACK™

Takto má vypadat kufr s nářadím!

→ strana 2

NOVINKA! Novinky v aku programu 18 V

Novinky pro šroubování, vrtání, řezání ...

→ strana 4

Budiž světlo!

Program osvětlení FLEX

→ strana 8

NOVINKA! Mobilní Giraffe GM 270

Mobilní pracoviště pro systémy broušení stěn a stropů

→ strana 25

FLEX
this is performance

FLEX STACK PACK™

Dílna to go

Vše na správném místě, vše po ruce: FLEX STACK PACK™ je mobilní dílna ve formátu vozíku s mnoha individuálními možnostmi provedení. Takto má vypadat kufr s nářadím!



NOVINKA

Odnímatelná rukojeť

Rychlosvorky

Uzavírací klip

Rohy zesílené hliníkem
s upevňovací styčnou plochou

Přední rukojeť

Háky pro návin kabelu TKH KW
(příslušenství)

Všechny boxy s třídou
ochrany IP65

Nosné lišty pro nářadí,
postranní TKH WS
(příslušenství)

Robustní kola Ø 23 cm

Držák vodováhy TKH
ADL (příslušenství)



Univerzální sada pro všechny řemeslníky

TK-L SP SET-1

STACK PACK™ zvýhodněná sada sestává z

- Boxu na kolečkách TK-L SP RB
- Středního boxu TK-L SP MB
- Velkého organizéru TK-L SP BO

Obj. č. 531461

Akce č. 01

8 613,- Kč

včetně DPH 10 421,73 Kč



Sada za výhodnou cenu!

Malý organizér TK-L SP SO

- Kapacita nákladu 11 kg
- Číré, průhledné víko
- Vč. čtyř kontejnerů pro příslušenství s dělicími příčkami

Obj. č. 531468

Akce č. 02

1 053,- Kč

včetně DPH 1 274,13 Kč



Velký organizér TK-L SP BO

- Kapacita nákladu 22 kg
- Vč. osmi kontejnerů pro příslušenství s dělicími příčkami

Obj. č. 531467

Akce č. 03

1 863,- Kč

včetně DPH 2 254,23 Kč



Top Box TK-L SP TB

- Kapacita nákladu 50 kg
- Vč. čtyř kontejnerů pro příslušenství s dělicími příčkami

Obj. č. 531466

Akce č. 04

2 133,- Kč

včetně DPH 2 580,93 Kč



Box na kolečkách TK-L SP RB

- Robustní pneumatiky Ø 23 cm
- Kapacita nákladu 110 kg
- Univerzální hák
- Odnímatelná rukojeť
- Vč. odjímatelného kontejneru s příslušenstvím
- Plynové pružiny

Obj. č. 531464

Akce č. 05

5 103,- Kč

včetně DPH 6 174,63 Kč



Střední box TK-L SP MB

- Kapacita nákladu 63 kg
- Vč. odjímatelného kontejneru pro příslušenství
- Kovem zesílená sklopná rukojeť
- Plynové pružiny

Obj. č. 531465

Akce č. 06

2 835,- Kč

včetně DPH 3 430,35 Kč



Háky návinnu kabelu TKH KW



Obj. č. 531472

Akce č. 07

513,- Kč

včetně DPH 620,73 Kč

41dílná sada bitů DB 41

- Variabilní úprava obsahu
- FLEX STACK PACK™ možnost stohování do sebe i na sebe
- Jednoduché otevření tlačítkem
- Pevné zablokování funkce stohování

Obj. č. 530494

Akce č. 10

1 215,- Kč

včetně DPH 1 470,15 Kč



K dostání box i bez obsahu (obj. č. 530535) za 324,- Kč bez DPH

25dílné sady bitů

- ⊕ **DB Bulk PH2**
Obj. č. 530489
Akce č. 11

Obj. č. viz vlevo

Akce č. 11-15

284,- Kč

včetně DPH 343,64 Kč

- ⊕ **DB Bulk T20**
Obj. č. 530490
Akce č. 12

- ⊕ **DB Bulk T25**
Obj. č. 530491
Akce č. 13

- ⊕ **DB Bulk T30**
Obj. č. 530492
Akce č. 14

- ⊕ **DB Bulk T40**
Obj. č. 530493
Akce č. 15



Držák vodováhy TKH ADL



Obj. č. 531469

Akce č. 08

513,- Kč

včetně DPH 620,73 Kč

Nosné lišty pro nářadí, postranní TKH WS



Obj. č. 531471

Akce č. 09

1 080,- Kč

včetně DPH 1 306,80 Kč

Aku bezpečnostní vysavač 18 V VC 2 L MC HIP 18.0-EC s ručním ovládáním čištění filtru, třída L



- Velmi kompaktní, praktický a lehký vysavač s bederním popruhem a nosným postrojem pro mobilní použití
- Nosný postroj a bederní popruh lze jednoduše sejmout stisknutím tlačítka
- Vysoce výkonná turbína zajistí vysoký sací výkon a vysoký podtlak
- Aktivací ručního čištění se filtr pomocí cíleného nárazu vzduchu zbaví usazeného prachu
- Optimalizované čištění a zvýšený stupeň plnění kontejneru plochým skládaným filtrem
- S kompaktní hadicí Ø 32 o délce 0,5 m natahovatelnou do 2,5 m
- Držadlo ruční trubice zajistí pořádek při přepravě
- Jednoduché připojení elektrického nářadí FLEX pomocí klip systému FLEX pro odsávání
- Ekologický režim prodlužuje výdrž baterie až na 45 minut při max. podtlaku 15 400 Pa, výdrž baterie v režimu Boost 22 minut
- Bezuhlíkový motor s vyšší účinností a delší životností
- Aku systém FLEX: provoz se všemi 18,0 V akumulátory FLEX

NOVINKA



Obj. č. 509981

- 1x VC 2 L MC HIP 18.0-EC
- 1x nosný postroj HB VC 2 HIP
- 1x rounový filtrační sáček FS-F VC 2 Hip
- 1x plochý skládaný filtr FE VC 2 Hip L
- 1x sací hadice SH-C 32x0,5-2,5 m

FLEX pack



Akce č. 16
4 890,- Kč
včetně DPH 5 916,90 Kč

1x aku kombi vrtací kladivo 18 V FHE 1-16 18.0-EC TC 2.5/sada



NOVINKA

- Nejlehčí a nejsilnější aku vrtací kladivo 18 V ve své třídě, vážící pouze 1,37 kg
- Bezuhlíkový motor s vyšší účinností a delší životností
- Přepínač se dvěma funkcemi: vrtání bez přiklepu, vrtání s přiklepem
- Electronic Management System (EMS)
- Robustní kryt převodovky z hliníkového tlakového odlitku
- Regulace ve spínači s funkcí nepřetržitého provozu
- Elektronická rychlobrzda
- Integrované LED osvětlení s funkcí dosvitu
- Odděleně uchycená ergonomická rukojeť s pogumovaným povrchem. Antivibrační tlumič omezující vibrace mezi krytem a rukojetí



K dostání také jako samostatný stroj v kartonu (obj. č. 531311) za 5 390,- Kč bez DPH.

FLEX pack

Obj. č. 531312

- 1x FHE 1-16 18.0-EC
- 1x nabíječka CA 18.0
- 2x akumulátor Li-Ion AP 18,0/2,5 Ah
- 1x přepravní kufřík

Akce č. 17
7 590,- Kč
včetně DPH 9 183,90 Kč

Zrychlostní aku šroubovák 18 V DD 2G 18.0-EC HD s turbo režimem



158 Nm

Torque

- Bezuhlíkový motor s vyšší účinností
- Electronic Management System (EMS)
- Turbo režim pro rychlejší a výkonnější práci
Po zapnutí turba se dosáhne zvýšení otáček až o 27 %
- Maximální točivý moment 158 Nm pro vrtání a šroubování i v extrémních podmínkách
- Funkce Anti-Kickback
- Regulace ve spínači s pojistkou proti zapnutí
- Elektronická rychlobrzda
- Robustní kryt převodovky z hliníkového tlakového odlitku
- Rychloupínací sklíčidlo v celokovovém provedení
- Ergonomicky navržená, protiskluzná, pogumovaná rukojeť
- Integrované LED osvětlení s funkcí dosvitu



NOVINKA

K dostání také jako sada v kufru L-BOXX® (obj. č. 531273) za 7 190,- Kč bez DPH, i jako kompletní sada včetně akumulátorů a nabíječky v kufru L-BOXX® (obj. č. 531274) za 13 390,- Kč bez DPH.

Obj. č. 531272

- 1x DD 2G 18.0-EC HD
- 1x přídatná rukojeť
- 1x opasková spona
- 1x nástavec na bity



Akce č. 18

6 090,- Kč

včetně DPH 7 368,90 Kč

Aku úhlová bruska 18 V L 125 18.0-EC LD/5.0 sada



- Bezuhlíkový motor s vyšší účinností a delší životností
- Extrémně úzká rukojeť s protiskluznou úpravou Softgrip
- Mikroprocesorová elektronika s pozvolným rozběhem, blokováním opětovného spuštění po výpadku proudu, ochranou proti přetížení
- Electronic Management System (EMS)
- Funkce Anti-Kickback, při zablokování kotouče vypne motor
- Dokonalá ochrana proti prachu díky odnímatelným kovovým ochranným mřížkám
- Ergonomická pracovní poloha rukou díky šikmo namontované boční rukojeti
- Ochranný kryt nastavitelný bez použití nářadí

K dostání také jako samostatný stroj v kartonu (obj. č. 530497) za 4 290,- Kč bez DPH.



NOVINKA



Obj. č. 530496

- 1x L 125 18.0-EC LD
- 1x nabíječka CA 18.0
- 2x akumulátor Li-Ion AP 18,0/5,0 Ah
- 1x ochranný kryt broušení Ø 125 mm
- 1x upínací příruba
- 1x upínací matice
- 1x povolovací klíč
- 1x boční rukojeť M10
- 1x přepravní kufřík

Akce č. 19

7 990,- Kč

včetně DPH 9 667,90 Kč

Skrz tlusté i tenké!

Aku nůžky na plech 18 V SHE 16 18-EC



- Bezuhlíkový motor
- Předvolba otáček ve 4 stupních, konstantní elektronika CDC, pozvolný rozběh, ochrana proti přetížení, blokování opětovného spuštění, sledování teploty
- Funkce Anti-Kickback, při zablokování nástroje vypne motor
- Maximální křivočarý pohyb a pohodlné střihání malých poloměřů od 15 mm
- Střihání plechu bez otřepů a flexibilně nastavitelná vzdálenost nožů na různé tloušťky plechů
- Extrémně úzká rukojeť s úpravou Softgrip
- Maximální pracovní bezpečnost díky velké ochraně rukou
- 4 otočné nože HSS: nože jsou oboustranné, a lze je tedy použít 4krát



Obj. č. 531583

- 1x SHE 16 18-EC

Akce č. 20

14 890,- Kč

včetně DPH 18 016,90 Kč

Aku prostřihovač plechu 18 V KNE 16 18-EC



- Bezuhlíkový motor
- Předvolba otáček ve 4 stupních, konstantní elektronika CDC, pozvolný rozběh, ochrana proti přetížení, blokování opětovného spuštění, sledování teploty
- Funkce Anti-Kickback při zablokování nástroje vypne motor
- Dobrý křivočarý pohyb pro vyřezávání a vnitřní výřezy od poloměru 40 mm
- Rychlé přizpůsobení směru řezání bez použití náradí do 360° v krocích po 45°
- Extrémně úzká rukojeť s úpravou Softgrip
- Řezy bez deformace a jiskření



Obj. č. 531584

- 1x KNE 16 18-EC

Akce č. 21

15 690,- Kč

včetně DPH 18 984,90 Kč

Ke zvedání!

Aku vakuová přísavka 18 V VLP 18 Grabo



- Ergonomicky zkonstruovaná, mobilní, elektrická vakuová přísavka, se kterou lze bez námahy zvednout, posunout a přesně umístit téměř každý objekt. Tato vakuová přísavka je vhodná pro různé materiály, jako jsou obklady, sádkartonové desky, betonové tvárnice, sklo, kovy, nábytek a velké elektrické panely.
- Její výkonné funkce zajišťují efektivní a spolehlivou manipulaci s těžkými předměty
- Vakuová přísavka má přídržnou sílu až 170 kg a přisaje se téměř na jakýkoli povrch, dokonce i prašné, drsné nebo poloporézní materiály.
- Bezpečnost práce má nejvyšší prioritu. Vakuová přísavka je vybavena automatickou přísávací funkcí a digitální displej nepřetržitě poskytuje informace o aktuálním podtlaku
- Výkonné vakuové čerpadlo, automaticky zastaví po dosažení maximálního podtlaku
- Electronic Management System (EMS) chrání stroj, prodlužuje jeho životnost a zvyšuje efektivitu

NOVINKA



VLP 18 GRABO je vybavena digitálním ukazatelem, který zobrazuje maximální hmotnost v librách nebo kilogramech.



VLP 18 Grabo díky svým čtyřem kovovým kotevním bodům umožňuje externí upevnění, pro další možnosti zvedání.



K dostání také jako sada v kufru L-BOXX® 11 590,- Kč bez DPH (obj. č. 531492) i jako kompletní sada včetně akumulátorů a nabíječky v kufru L-BOXX® 14 890,- Kč bez DPH (obj. č. 531332).

Obj. č. 531330

- 1x VLP 18 Grabo
- 1x ochranný sáček

Akce č. 22

10 590,- Kč

včetně DPH 12 813,90 Kč

Přinášíme světlo do tmy!

Swirl Finder SF 150-P

- Ideální LED svítlna pro kontrolu stavu povrchů. Díky teplotě a reprodukci barev mohou být poškození povrchu, jako jsou hologramy, škrábance atd., lépe viditelná.
- Svítivost 140 Lumenů a nastavitelné zaostření s úhlem vyzařování 10-70°
- Doba svícení asi 2 hodiny, včetně baterií.

Obj. č. 463302

- 1x SF 150-P



Akce č. 23

1 090,- Kč

včetně DPH 1 318,90 Kč

Aku LED lampa 18 V WL 300 18.0



- 2 úrovně jasu: 300 Lumenů a 150 Lumenů
- Hlavu LED svítidla lze otočit o 104°
- Ergonomická rukojeť s úpravou Softgrip
- Kovový háček pro flexibilní zavěšení nebo pro přenášení lampy
- Opasková spona



Obj. č. 513075

- 1x WL 300 18.0
- 1x opasková spona



Akce č. 24

1 590,- Kč

včetně DPH 1 923,90 Kč

Aku pracovní lampa 18 V WL 1000 18.0



- Hlavu LED svítidla lze otočit o 180° + 270°
- LED svítlna s 8 světelnými diodami a 3 úrovněmi jasu
- Bezpečné upevnění díky silným integrovaným magnetům.
- Kovový háček pro přenášení a zavěšení lampy
- Ergonomická rukojeť s úpravou Softgrip
- Světelný tok 200 / 500 / 1000 Lm
- Teplota barev 4 000 CCT



Obj. č. 530610

- 1x WL 1000 18.0
- 1x opasková spona

NOVINKA



Akce č. 25

2 390,- Kč

včetně DPH 2 891,90 Kč

Aku stavební LED svítlna 18 V CL 2000 18.0



- Výkonná aku stavební LED svítlna s 2 úrovněmi jasu, 1 200 a 2 000 Lm
- Těleso svítlny otočné o 360°
- Připojovací závit 5/8" pro stativy
- Možnost upevnění na stěnu
- Robustní a odolná pro nejvyšší zatížení
- Vizuální systém včasné výstrahy: mírně slábnoucím světlem signalizuje konec životnosti akumulátoru



Obj. č. 472921

- 1x CL 2000 18.0



Akce č. 26

3 190,- Kč

včetně DPH 3 859,90 Kč

Aku reflektorová ruční svítlna 18 V WL 2800 18.0



- LED reflektor s 2 úrovněmi jasu
- 2 800 Lm s dosahem 630 m
- 1 000 Lm i s červenou LED diodou
- Hlavu LED svítidla lze otočit o 180°
- Možnost provozu prostřednictvím palubního napětí 12 V (přes cigaretový adaptér, zásuvku ve vozidle)
- 1/4" připojovací závit pro stativy
- Otočný a výsuvný háček pro zavěšení lampy a opasková spona
- Ergonomická rukojeť s úpravou Softgrip



Obj. č. 504637

- 1x WL 2800 18.0
- 1x opasková spona
- 1x 12 V autoadaptér



Akce č. 27

2 890,- Kč

včetně DPH 3 496,90 Kč

Aku plně spektrální LED svítilna DWL 2500 10.8/18.0



- S max. 3 000 Lm
- Doba provozu až 30 hodin (300 Lm)
- Bluetooth aplikace pro ovládání osvětlení
- Funkce All Daylight k nastavení teploty barev 2500-6500 K
- Integrovaná powerbanka

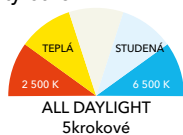

Obj. č. 486728

- 1 x DWL 2500 10.8/18.0



Akce č. 28

5 390,- Kč

včetně DPH 6 521,90 Kč

Aku stavební LED svítilna se stativem TL 4000 18.0/230



- Výkonná aku stavební LED svítilna s 3 úrovněmi jasu, 1000, 2000 a 4000 Lm
- Multifunkční hlava může být používána samostatně jako pracovní svítidlo s baterií 18 V. Je možné ji používat po upevnění pomocí háku nebo po namontování na stativ
- Výškově nastavitelná pracovní pozice na stativu 1,1-2,2 m
- Přípevnění stativu 1/4"
- Osvětlovací těleso otočné o 180°
- Multifunkční ovládací panel s indikací stavu nabití LED, aktivací tlačítko, vypínač a nabíjecí přípojka USB-C
- Rychlá instalace a stabilita díky ovládní jedním tlačítkem a trojnohému stativu
- Stavební svítilna může být také přímo napájena proudem obvyklým připojovacím kabelem pro studená zařízení (není součástí dodávky!)
- Vhodné pro provoz s 230 V nebo 110/120 V

Obj. č. 530375

- 1x TL 4000 18.0/230



Akce č. 29

7 590,- Kč

včetně DPH 9 183,90 Kč



Aku stavební LED svítilny CL 5000 10.8/18.0 a CL 10000 10.8/18.0

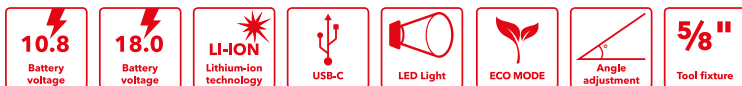

- Výkonné aku stavební svítilny 5 000 Lm (CL 5000 10.8/18.0) nebo 10 000 Lm (CL 10000 10.8/18.0) s 5 úrovněmi jasu plus režimem ECO.
- S paměťovou funkcí
- Teplota barev 5 000 K odpovídá neutrální barvě světla
- Osvětlovací těleso otočné o 120°
- Vizualní systém včasné výstrahy blikáním signalizuje konec životnosti akumulátoru.
- Připojovací závit 5/8" pro stativy
- S možností k upevnění na stěnu
- Robustní a odolná pro nejvyšší zatížení
- Integrované distanční výstupky s chladicími otvory chrání povrch čočky



5000
Lumen max.

Obj. č. 504602

- 1 x CL 5000 10.8/18.0

Akce č. 30

4 590,- Kč

včetně DPH 5 553,90 Kč



10000
Lumen max.

Obj. č. 504610

- 1 x CL 10000 10.8/18.0

Akce č. 31

7 590,- Kč

včetně DPH 9 183,90 Kč

Vhodný stativ najdete na www.flex-tools.com

S XLITHIUM POWER PLUS

Akumulátor 18 V s 8,0 Ah. Větší výkon a delší doba provozu pro vyšší performance.

THERMA-TECH™
**X LITHIUM
POWER PLUS**

+ Výkon

Vyšší energetická hustota akumulátoru 8.0 Ah umožňuje až o 75 % vyšší výkon pro vybrané stroje.**



+ Výdrž

Moderní technologie článků dosahuje až o 60 % delší výdrže.*

+ Životnost

Technologie Thermo-Tech™ absorbuje vznikající teplo, čímž zajišťuje delší výdrž a životnost akumulátoru. Keep Control řídí silný výstupní výkon a zároveň chrání akumulátor.

* v porovnání s AP 18,0/5,0 Ah

** - Aku ruční okružní pila se zápusným krytem CS 62 18.0-EC
- 2rychlostní aku vrtací šroubovák s příklepem s turbo režimem PD 2G 18.0-EC HD
- Aku kapovací a pokosová pila SMS 190 18.0-EC

Akumulátory Li-Ion

Integrovaná ochrana proti nabíjení a vybíjení. Ochrana proti prachu a stříkající vodě. Integrovaný indikátor stavu nabití, poskytuje přehledné informace o stavu nabití článků akumulátoru.

AP 18,0 V



Obj. č. 445886 445894 521078

AP 18,0 V	2,5 Ah	5,0 Ah	8,0 Ah
Cena bez DPH	2 052,-Kč	3 213,-Kč	5 373,-Kč

AP 10,8 V



Obj. č. 418048 439657

AP 10,8 V	2,5 Ah	4,0 Ah
Cena bez DPH	1 593,-Kč	1 917,-Kč

3
ROKY

FLEX ZÁRUKA

Třiletá záruka se týká také akumulátorů a nabíječek!

Podrobnosti viz strana 47

P-Set 55 R

- Nabíječka 10,8/18,0 V
- 2x akumulátor 5,0 Ah 18,0 V



Obj. č. 491349

Cena bez DPH 6 750,-Kč

P-Set 22 Q

- Nabíječka 18,0 V
- 2x akumulátor 2,5 Ah 18,0 V



Obj. č. 491357

Cena bez DPH 4 185,-Kč

Patentovaný aku systém Proformance plní svůj slib!

Dlouhá doba provozu, dlouhá životnost, dlouhý maximální výkon. To dokáže pouze systém FLEX. Díky patentovanému chladicímu systému dosahuje FLEX optimální ochrany náradí a akumulátorových článků. Systém managementu akumulátoru řídí neustálou výměnu dat mezi náradím, akumulátorem a nabíječkou tak, aby byly všechny parametry optimálně nastaveny. Tím je zajištěn výkon ve spolupráci mezi akumulátorem a náradím a je možné ho používat bez ztrát energie.



Keep Control

Chytrá technologie řídí a monitoruje činnost náradí a proces nabíjení a informuje o stavu nabíjení prostřednictvím LCD displeje.



Therma-Tech™

Jedinečný integrovaný chladicí systém zajišťuje konstantní teplotu i při velkém zatížení.



Power Battery

Výkonné Li-Ion články dodávají napětí 18 V.



Lithium-ion

Žádné samovybíjení. Žádný paměťový efekt.



EC motor

Bezuhlíkový motor s nízkým opotřebením a technologií EC pro dlouhodobý výkon a delší životnost.



Aku náradí

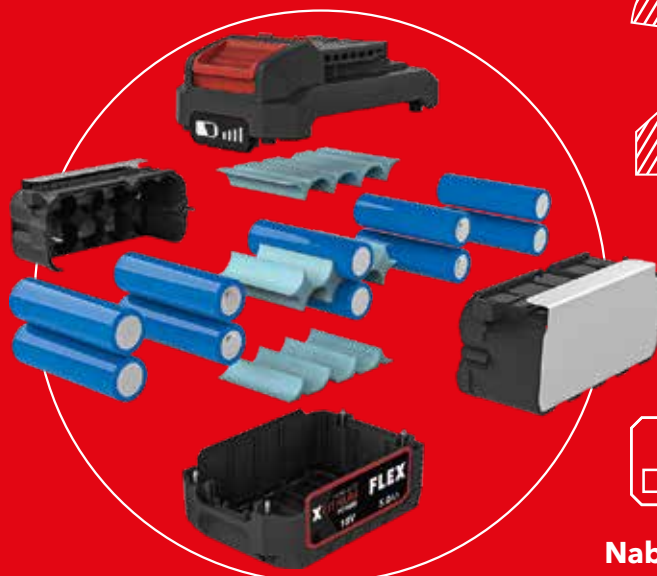

Technologie Therma-Tech™



Nabíječka



Nabíječka CA 10.8

- Pro akumulátory 10,8 V
- Integrované chlazení akumulátoru, ochrana proti přehřátí, vybití a přetížení
- S LED indikací stavu nabití



Doba nabíjení aku 10,8 V

- 40 min pro akumulátor 2,5 Ah
- 50 min pro akumulátor 4,0 Ah

Obj. č. **418021**
Cena bez DPH 1 323,-Kč

Nabíječka CA 10.8 / 18.0

- Pro akumulátory 10,8 V a 18,0 V
- Integrované chlazení akumulátoru, ochrana proti přehřátí, vybití a přetížení
- LCD displej



Doba nabíjení aku 18,0 V

- 40 min pro akumulátor 2,5 Ah
- 50 min pro akumulátor 5,0 Ah

Obj. č. **417882**
Cena bez DPH 1 917,-Kč



Velkoformátový LCD displej s ukazatelem doby nabíjení a stavu nabíjení zobrazuje zbývající dobu nabíjení.



FLEX

pack

RV



3
ROKY
FLEX ZÁRUKA

18.0
Battery
voltage

BRUSHLESS
EC-Motor Technology



Nyní ještě větší výběr!

Vyberte si 3 nové 18V stroje z bohaté aku nabídky FLEX a ušetřete nejen na nářadí. Každý FLEX PACK se dodává se třemi akumulátory, nabíječkou a brašnou zdarma. Tak si vyberte podle svého. Volba je pouze na vás!

3 stroje dle
vašeho výběru

Součástí FLEX PACKu je:



Aku sada

3x akumulátor Li-Ion AP
18.0/5.0 Ah
1x rychlonabíječka CA
10.8/18.0



Brašna

1x praktická přepravní brašna
z textilního materiálu vyztu-
ženého plastem a odolného
proti protržení



Při objednávání přidejte k uvedeným
objednacím číslům jednotlivých strojů
také objednáací číslo pro FLEX PACK!

497444

23 990,-Kč

včetně DPH 29 027,90 Kč

Ušetříte až 13 246,- Kč

3 stroje dle vašeho výběru

Možnost výběru více kusů stejného stroje.



Obj. č. 491292

4 rychlostní
aku šroubovák
DD 4G 18.0-EC C

1



Obj. č. 491225

2 rychlostní
aku šroubovák
DD 2G 18.0-EC C

1



Obj. č. 530531

2 rychlostní
aku šroubovák
DD 2G 18.0-EC LD

1



Obj. č. 491233

2 rychlostní
aku vrtačka s příklepem
PD 2G 18.0-EC C

1



Obj. č. 491268

Aku rázový utahovák
IW 1/2" 18.0-EC C

1



Obj. č. 520756

Aku rázový utahovák
ID 1/4" 18.0-EC-HD C

1



Obj. č. 492612

Aku rázový utahovák
IW 3/4" 18.0-EC C

1



Obj. č. 491276

Aku šroubovák na
sádkkarton
DW 45 18.0-EC C

1



Obj. č. 491322

Aku ruční okružní pila
CS 62 18.0-EC C

3



Obj. č. 504491

Aku základní motor
TRINOXFLEX
BME 18.0-EC C

2



Obj. č. 518867

Aku přímá bruska
DGE 25 18.0-EC

1



Obj. č. 518409

Aku multitool 18,0 V
s upínáním StarlockMAX
MT 18.0-EC C

1



Obj. č. 499307

Aku úhlová bruska
LB 125 18.0-EC C

1



Obj. č. 499285

Aku úhlová bruska
LBE 125 18.0-EC C

1



Obj. č. 485403

Aku přímočará pila
JS 18.0-EC C

1



Obj. č. 489794

Aku přímočará pila
JSB 18.0-EC C

1



Obj. č. 503002

Aku ventilátor
CF 18.0/230



Obj. č. 513075

Aku LED lampa
WL 300 18.0



Obj. č. 504637

Aku LED lampa
WL 2800 18.0



Obj. č. 472921

Aku stavební LED svítidla
CL 2000 18.0



Obj. č. 486728

Aku plně spektrální LED
svítidla
DWL 2500 10.8/18.0



Obj. č. 506648

Aku inflátory
CI 11 18.0/12V



Obj. č. 472913

Aku fukar
BW 18.0-EC



Obj. č. 481491

Aku kompaktní vysavač
VC 6 L MC 18.0



Obj. č. 521078

Akumulátor
18 V AP 18.0/8.0



Obj. č. 531272

2 rychlostní
aku šroubovák s turbo
režimem
DD 2G 18.0-EC HD C

1



Obj. č. 504610

Aku LED lampa
CL 10000 10.8/18.0



Obj. č. 530610

Aku LED lampa
WL 1000 18.0



Obj. č. 504602

Aku LED lampa
CL 5000 10.8/18.0



Obj. č. 530497

Aku úhlová bruska
L 125 18.0-EC LD C

1



Obj. č. 531330

Aku kombi vrtací kladiwo
FHE 1-16 18.0-EC C



Obj. č. 509981

Aku kompaktní vysavač
VC 2 L MC HIP 18.0-EC



Obj. č. 530375

Aku stavební LED svítidla
TL 4000 18.0/230



Obj. č. 530372

Aku šavlová pila
RS 25 18.0 C

1



Obj. č. 515981

Aku šavlová pila
RS 29 18.0 C

2



Obj. č. 491306

Aku šavlová pila
RSP DW 18.0-EC C

2

FLEX pack



Tříletá záruka
Týká se také akupacků a nabíječek!

Podrobnosti viz zadní strana



Obj. č. 515698

Zrychlostní aku vrtačka s příklepem s turbo režimem PD 2G 18.0-EC-HD C **1**



Obj. č. 530532

Zrychlostní aku vrtačka s příklepem PD 2G 18.0-EC LD **1**



Obj. č. 530231

Aku rázový utahovák IW 1/2" 750 18.0-EC C **1**



Obj. č. 530189

Aku rázový utahovák IW 1/2" 950 18.0-EC C **1**



Obj. č. 491284

Aku kombi vrtací kladivo CHE 180-EC C **2**



Obj. č. 491314

Aku kombi vrtací kladivo CHE 2-26 18.0 EC C **2**



Obj. č. 495964

Zrychlostní aku míchadlo MXE 18.0-EC WR2 120 **včetně WR2**



Obj. č. 517674

Aku ruční okružní pila CS 45 18.0-EC C



Obj. č. 484857

Aku stavební rádio RD 10.8/18.0/230



Obj. č. unisex

M	417998
L	423165
XL	423173
XXL	423181

Aku vyhřívaná bunda TJ 10.8/18.0



muži ženy

XS	-	512052
S	512176	512060
M	512168	512079
L	512141	512192
XL	512184	512095
XXL	512125	512109
3XL	512117	-

Aku vyhřívaná bunda Fleece TF White 10.8/18.0



muži ženy

XS	-	512044
S	511919	512036
M	511927	512028
L	511935	512001
XL	511943	511994
XXL	511951	511986
3XL	511978	-

Aku vyhřívaná bunda Softshell TJ White 10.8/18.0

Ideální doplněk k FLEXpacku

Nabídka platí pouze při zakoupení tří L-BOXXů!



Úsporná kombinovaná sada kufříků

Vyber si tři L-BOXXy z velikostí

- 1** TK-L136 (507822, akce č. 32)
- 2** TK-L 238 (507830, akce č. 33)
- 3** TK-L 374 (507849, akce č. 34)

a pro každý z nich obdržíš také odpovídající protiskluzovou vložku

- 3x L-BOXX®
- 3x protiskluzová vložka

Akce č. 32-34

2 997,- Kč

včetně DPH 3 626,37 Kč

Příklad kombinace: TK-L 136, TK-L 238 a TK-L 374

Vysoké tempo při dokončování interiérů



Stavební aku šroubovák DW 45 18.0-EC C



Obj. č. 505943

- 1x DW 45 18.0-EC
- 1x držák bitů UH-M 50 E6.3-C6.3
- 1x hloubkový doraz
- 1x nástavec na bity
- 1x opasková spona

Nástavec zásobníku na šrouby M-DW 55



Obj. č. 531747

- 1x nástavec zásobníku na šrouby M-DW 55

OBSAHUJE

1x nabíječku 18,0 V
2x akumulátor 2,5 Ah



Akce č. 35

6 990,- Kč

včetně DPH 8 457,90 Kč

OBSAHUJE

3x bit, provedení PH
velikosti 2, E6,3

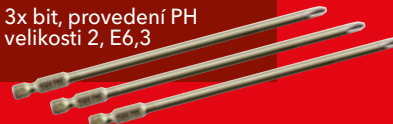

Akce č. 36

3 390,- Kč

včetně DPH 4 101,90 Kč

Aku multitool s uchycením StarlockMAX MT 18.0-EC



STARLOCK PLUS

STARLOCK MAX

- Oboustranný úhel oscilace 2°
- Uchycení nástrojů StarlockMAX
- Bezuhlíkový motor
- Antivibrační tlumicí prvky
- Výměna nástrojů bez použití nářadí
- Integrované dvojité LED světlo

Obj. č. 531018

- 1x MT 18.0-EC
- 1x L-BOXX® 136

OBSAHUJE
L-BOXX® 136

OBSAHUJE

 1x nabíječku 18,0 V
2x akumulátor
2,5 Ah 18,0 V

Akce č. 37

8 690,- Kč

včetně DPH 10 514,90 Kč



K dodání také jako samostatný stroj v kartonu (obj. č. 518409) za 5 290,- Kč bez DPH i jako kompletní sada včetně akumulátorů 5,0 Ah a nabíječky v L-BOXXu® za 12 690,- Kč bez DPH (obj. č. 518417)



Dodavatelné jako příslušenství: Hloubkový a paralelní doraz DS MT 18.0 za 377,- Kč bez DPH (obj. č. 519804)



Praktické sady příslušenství

Sada SM BI-SET VE3 pro dřevo a kov

Obj. č. 531055

- 1x průbojný pilový plátek BIM dřevo+kov, 32 x 50 mm
- 1x průbojný pilový plátek BIM dřevo+kov, 65 x 40 mm
- 1x průbojný pilový plátek BIM tvrdé dřevo, 32 x 50 mm



Akce č. 38

783,- Kč

včetně DPH 947,43 Kč

Sada SM/RM SET VE3 pro obklady

Obj. č. 531056

- 1x karbidový plátek segmentové čepel s tenkým výbrusem, 85 mm
- 1x průbojný pilový plátek BIM kov, 32 x 50 mm
- 1x karbidový plátek čepel Delta, 78 mm



Akce č. 39

1 593,- Kč

včetně DPH 1 927,53 Kč

Co potřebujete na každé stavbě?

2rychlostní aku vrtací šroubovák DD 2G 10.8-LDBC/2.5



- Malé, praktické zařízení pro lehké šroubování a vrtání v praktickém přenosném kufříku
- Electronic Management System (EMS) chrání stroj, prodlužuje jeho životnost a zvyšuje efektivitu
- LED indikátor kapacity akumulátoru

Obj. č. 516155

- 1x 2rychlostní aku vrtací šroubovák DD 2G 10.8-LD
- 1x nabíječka CA 10.8
- 2x akumulátor Li-Ion AP 10,8/2,5 Ah
- 1x opasková spona
- 1x nástavec na bity
- 1x přepravní kufřík



34 Nm

- Praktický
- Úzká rukojeť
- Velmi lehký

Akce č. 40

3 990,- Kč

včetně DPH 4 827,90 Kč

2rychlostní aku vrtací šroubovák s příklepem PD 2G 10.8-EC vč. 3 nástavců



- Regulace ve spínači s funkcí pojistky
- Elektronická rychlobrzda
- Rychloupínací sklíčidlo s funkcí Auto-Lock
- Včetně opaskové spony a nástavce na bity
- Pravý a levý chod se zámkem proti zapnutí

Obj. č. 532190

- 1x 2rychlostní aku vrtací šroubovák s příklepem PD 2G 10.8-EC
- 1x rychloupínací sklíčidlo
- 1x držák bitů, 1x opasková spona, 1x nástavec na bity
- 1x nabíječka CA 10.8
- 1x L-BOXX® 136



Akce č. 41

5 990,- Kč

včetně DPH 7 247,90 Kč

OBSAHUJE



Rychloupínací sklíčidlo



Držák bitů



Úhlový nástavec



58 Nm

OBSAHUJE
2x akumulátor
Ah AP 10.8/2.5



Aku vrtací šroubovák 18 V DD 2G 18.0-EC LD/2.5 Set



- Kompaktní a výkonný aku šroubovák s extrémně krátkou délkou hlavy
- Electronic Management System (EMS)
- Bezuhlíkový motor
- Regulace ve spínači se zámkem proti zapnutí
- Rychloupínací sklíčidlo v kovovém provedení s přitlačným kroužkem a funkcí Auto-Lock
- Elektronická rychlobrzda
- Pravý a levý chod se zámkem proti zapnutí
- Integrované LED světlo s funkcí dosvitu

Obj. č. 519049

- 1x DD 2G 18.0-EC LD
- 1x nabíječka CA 18.0
- 2x akumulátor Li-Ion AP 18,0/2,5 Ah
- 1x opasková spona
- 1x nástavec na bity
- 1x přepravní kufřík

Akce č. 42

5 390,- Kč

včetně DPH 6 521,90 Kč



65 Nm

Akumulátorový vrtací šroubovák s příklepem 18 V PD 2G 18.0-EC LD/2.5 Set



- Kompaktní a výkonný aku šroubovák s extrémně krátkou délkou hlavy
- Electronic Management System (EMS)
- Bezuhlíkový motor
- Regulace ve spínači se zámkem proti zapnutí
- Rychloupínací sklíčidlo v kovovém provedení s přitlačným kroužkem a funkcí Auto-Lock
- Elektronická rychlobrzda
- Pravý a levý chod se zámkem proti zapnutí
- Integrované LED světlo s funkcí dosvitu

Obj. č. 519057

- 1x PD 2G 18.0-EC LD
- 1x nabíječka CA 18.0
- 2x akumulátor Li-Ion AP 18,0/2,5 Ah
- 1x opasková spona
- 1x nástavec na bity
- 1x přepravní kufřík

Akce č. 43

5 690,- Kč

včetně DPH 6 884,90 Kč



65 Nm

2rychlostní aku vrtací šroubovák s příklepem PD 2G 18.0-EC FS55BC/5.0



- Držák bitů a rychloupínací sklíčidlo 13 mm dosahují extrémně vysoké flexibility při použití
- Technologie EC zajišťuje dlouhou životnost bez potřeby výměny uhlíků
- PD 2G 18.0-EC FS55 je díky 75 Nm vybaven dostatečným výkonem pro mnoho aplikací

Obj. č. 516171

- 1x PD 2G 18.0-EC FS55
- 1x nabíječka CA 18.0
- 2x akumulátor Li-Ion AP 18,0/5,0 Ah
- 1x přidavná rukojeť
- 1x opasková spona
- 1x nástavec na bity
- 1x přepravní kufřík

Akce č. 44

7 790,- Kč

včetně DPH 9 425,90 Kč



75 Nm



Aku rázové utahováky 18 V

Plná kompetence

IW 3/4" 18.0-EC/5.0 Set



Obj. č. 532037

- 1x IW 3/4" 18.0-EC
- 1x nabíječka CA 10.8/18.0
- 2x akumulátor Li-Ion AP 18,0/5,0 Ah
- 1x přepravní kufrík L-BOXX® 136

OBSAHUJE
CI 11 18.0
aku kompresor 12,0/18,0 V



Akce č. 45

15 590,-Kč

včetně DPH 18 863,90 Kč



IW 1/2" 950 18.0-EC/5.0 Set



Obj. č. 532036

- 1x IW 1/2" 950 18.0-EC
- 1x nabíječka CA 10.8/18.0
- 2x akumulátor Li-Ion AP 18,0/5,0 Ah
- 1x přepravní kufrík L-BOXX® 136

OBSAHUJE
CI 11 18.0
aku kompresor 12,0/18,0 V



Akce č. 46

14 890,-Kč

včetně DPH 18 016,90 Kč





IW 1/2" 750 18.0-EC/5.0 Set



Obj. č. 532035

- 1x IW 1/2" 750 18.0-EC
- 1x opasková spona
- 1x nabíječka CA 10.8/18.0
- 2x akumulátor Li-Ion AP 18,0/5,0 Ah
- 1x přepravní kufrík L-BOXX® 136

OBSAHUJE

CI 11 18.0
aku kompresor 12,0/18,0 V



Akce č. 47

13 490,-Kč

včetně DPH 16 322,90 Kč



IW 1/2" 18.0-EC/5.0 Set



Obj. č. 532034

- 1x IW 1/2" 18.0-EC
- 1x opasková spona
- 1x nástavec na bity
- 1x nabíječka CA 10.8/18.0
- 2x akumulátor Li-Ion AP 18,0/5,0 Ah
- 1x přepravní kufrík L-BOXX® 136

OBSAHUJE

CI 11 18.0
aku kompresor 12,0/18,0 V



Akce č. 48

13 490,-Kč

včetně DPH 16 322,90 Kč



ID 1/4" 18.0-EC HD/5.0 Set



Obj. č. 532033

- 1x ID 1/4" 18.0-EC HD
- 1x opasková spona
- 1x nástavec na bity
- 1x nabíječka CA 10.8/18.0
- 2x akumulátor Li-Ion AP 18,0/5,0 Ah
- 1x přepravní kufrík L-BOXX® 136

OBSAHUJE

CI 11 18.0
aku kompresor 12,0/18,0 V



Akce č. 49

13 690,-Kč

včetně DPH 16 564,90 Kč



Aku kapovací pila SMS 190 18.0-EC + aku vysavač VC 6 L MC 18.0



- Bezuhlíkový motor
- Electronic Management System (EMS)
- Brzda motoru zastaví pilový kotouč za 3 sekundy
- Přesné vyznačení linie řezu laserem, nalevo od pilového kotouče
- Laserová úhlová stupnice 48° vlevo/vpravo. S přednastavením úhlu 0-15°-22,5° / 5°-31,6°-45°.
- Otočný segment až 48° vlevo/vpravo
- Robustní a odolná konstrukce pro nejvyšší zatížení
- Odsávací hrdlo Ø 36 mm
- Robustní dvojité vedení tahu
- Ergonomická rukojeť pro leváky/praváky
- Rychloupínací svorka



Obj. č. 532032

- 1x SMS 190 18.0-EC
- 1x pilový kotouč HW Z40 WZ
- 1x adaptér SAD-C 36 AS
- 1x upínací svorka
- 1x prachový sáček

Akce č. 50

19 990,- Kč

včetně DPH 24 187,90 Kč

OBSAHUJE

P-Set 55 R



OBSAHUJE

VC 6 L MC 18.0



Aku ruční okružní pila CS 62 18.0-EC/5.0 Set + vodící lišta GRS 160



- Výkonný posuv
- Hloubka řezu max. 62 mm

Flexibilní adaptér pro lištové systémy

- možná montáž bez použití nářadí
- řezy 0-50° na liště FLEX
- použitelný pro další vodící systémy



OBSAHUJE

Vodící lištu GRS 160



Obj. č. 513326

- 1x aku ruční okružní pila CS 62 18.0-EC
- 2x akumulátor Li-Ion AP 18,0/5,0 Ah
- 1x nabíječka CA 10.8/18.0
- 1x pilový kotouč Z 24-WZ
- 1x prachový sáček
- 1x odsávací adaptér
- 1x přepravní kufřík L-BOXX® 374
- 1x adaptér pro vodící lištu GR-A CS 62



Akce č. 51

15 990,- Kč

včetně DPH 19 347,90 Kč

Dvojsada FLEX: Excentrická bruska 230 W XS 713 + 220 W vibrační bruska MS 713

- Tichý motor
- Snadné připojení k externímu odsávání prachu pomocí přiloženého adaptéru
- Jednoduché připevnění brusiva pomocí suchého zipu

Obj. č. 466271

- 1x XS 713
- 1x MS 713
- 2x adaptér pro odsávání prachu
- 2x prachový sáček
- 1x děrovač papíru



OBSAHUJE

- 25 listů brusného papíru Ø 125 mm, zrnitost 100
- 25 listů brusného papíru 115x105 mm, zrnitost 100



Akce č. 52

3 990,- Kč

včetně DPH 4 827,90 Kč

Vhodný průmyslový vysavač najdete na stranách 26/27

Proformance s výhodnou cenou

Univerzální brusky pro stavbu, ranovace a rekonstrukce. Jedinečná kompaktní konstrukce, účinné odsávání prachu a praktičnost – jednoruční brusky FLEX s regulací otáček jsou nyní k dispozici za atraktivní zaváděcí ceny.

Excentrická bruska ORE 3-150-EC a ORE 5-150 EC



- Bezuhlíkový motor
- Nastavitelné otáčky
- Účinné odsávání prachu
- S brzdou talíře
- Nárazuvzdorná filtrační kazeta s vyměnitelným PES filtrem
- Připojení odsávání prachu Ø 27 mm
- Brusný talíř na suchý zip se systémem více otvorů pro optimální odsávání, vhodný pro všechna běžně dostupná brusiva Ø 150 mm



Obj. č. 532020

- 1x ORE 3-150 EC
- 1x brusný talíř na suchý zip střední
- 1x mikrofiltrační kazeta s PES filtrem
- 1x vnitřní šestihřanný klíč vel. 5

Akce č. 53

7 490,- Kč

včetně DPH 9 062,90 Kč



Obj. č. 532021

- 1x ORE 5-150 EC
- 1x brusný talíř na suchý zip střední
- 1x mikrofiltrační kazeta s PES filtrem
- 1x vnitřní šestihřanný klíč vel. 5

Akce č. 54

7 490,- Kč

včetně DPH 9 062,90 Kč

Delta bruska ODE 2-100 EC Excentrická bruska ORE 2-125 EC Vibrační bruska OSE 2-80 EC



- Nízké vibrace
- Bezuhlíkový motor
- Elektronické nastavení otáček ve 4 stupních
- Ergonomicky navržená, praktická rukojeť s vložkou Softgrip
- Účinné odsávání prachu díky integrovanému samoodávání s filtrační kazetou



Obj. č. 532017

- 1x ODE 2-100 EC
- 1x brusný talíř na suchý zip
- 1x mikrofiltrační kazeta s PES filtrem

Akce č. 55

5 390,- Kč

včetně DPH 6 521,90 Kč



Obj. č. 532018

- 1x ORE 2-125 EC
- 1x brusný talíř na suchý zip
- 1x mikrofiltrační kazeta s PES filtrem

Akce č. 56

5 390,- Kč

včetně DPH 6 521,90 Kč



Obj. č. 532019

- 1x OSE 2-80 EC
- 1x brusný talíř na suchý zip
- 1x mikrofiltrační kazeta s PES filtrem

Akce č. 57

5 390,- Kč

včetně DPH 6 521,90 Kč

SUPRAFLEX SE 14-2 125 Set + Paint-Set Ø 125 mm



- Kryt převodovky s úpravou SoftGrip
- Kompaktní a ergonomická
- Nastavitelné otáčky 600–2 100/min
- Extrémně tichá
- Sací přípojka s klipovým systémem FLEX



Klasická excentrická bruska



SUPRAFLEX

SUPRAFLEX dosahuje o 300 % většího úběru materiálu než klasické excentrické brusky. (zdroj: experimentální dílna FLEX)

Obj. č. 532022

- 1x SE 14-2 125
- 1x odsávací kryt s odnímatelným okrajovým segmentem
- 1x adaptér
- 1x postranní rukojeť
- 1x brusný talíř na suchý zip
- 1x povolovací klíč
- 2x vnitřní šestihřanný klíč
- 3x držák kabelu
- 4x brusný papír Ø 125 mm
- 1x přepravní kufřík L-BOXX® 238

Akce č. 58

15 690,- Kč

včetně DPH 18 984,90 Kč



OBSAHUJE
Paint sadu (Ø 125 mm)

Sada ke zpracování lakovaných povrchů pro SUPRAFLEX sestává z: 1 přepravního kufříku L-BOXX® 102, po 10 brusných papírech na suchý zip ZIRCOFLEX se zrnitostí A 40, A 60, A 80, po 10 brusných papírech na suchý zip SELECTFLEX P 120, P 180, po 1 brusném papíru na suchý zip MESHFLEX A 100, A 280.

Vhodný průmyslový vysavač najdete na stranách 26/27



Více mobility při broušení stěn a stropů

Giraffe® GE 7 + segmentová brusná hlava MH-R D225 + bezpečnostní vysavač VCE 33 L AC

Obj. č. 532023

- 1x Giraffe® GE 7
- 1x hlava s okrajovým segmentem MH-R D225
- 1x rychloupínací kroužek na klip SH-FC 32
- 1x balení (25 ks) brusného papíru zrnitosti 80
- 1x balení (25 ks) brusného papíru zrnitosti 100
- 1x přepravní brašna



Akce č. 59c

38 990,- Kč

včetně DPH 47 177,90 Kč



- 1x bezpečnostní vysavač VCE 33 L AC
- 1x L-BOXX® 102
- 1x čisticí sada
- 1x držák Giraffe VCE-GE Fix
- 1x antistatická sací hadice 4 m
- 5x rounový filtrační sáček FS-F VCE L/M

Popis
viz str. 27



Giraffe® GE 7 + segmentová brusná hlava MH-R D225 + Handy-Giraffe® GCE 6-EC

Obj. č. 531027

- 1x Giraffe® GE 7
- 1x Handy-Giraffe® GCE 6-EC
- 1x brusná hlava s otočným okrajovým segmentem MH-R D225
- 1x rychloupínací kroužek na klip SH-FC 32
- 1x antistatická sací hadice
- 1x přepravní brašna



Akce č. 60

26 990,- Kč

včetně DPH 32 657,90 Kč



Vhodný průmyslový vysavač najdete na stranách 26/27



Mobilní pracoviště pro systémy broušení stěn a stropů GM 270

- Mobilní pracoviště pro montáž typů Giraffe GE 5 / 7 a GDE 10, což umožňují trvalý pracovní výkon bez negativního vlivu hmotnosti stroje.
- Výrazná úspora síly pro uživatele díky snížení únavy a námahy
- Rychlá výměna Giraffe® bez použití nářadí upnutím do stabilního držáku, i nastavení pracovní výšky bez použití nářadí
- Optimální přítlak na brusnou plochu díky plynovému tlumiči.
- Kompaktní a skladné, vhodné do každého vozidla
- Mobilní Giraffe je rychle připravena k použití, jednoduchá instalace bez použití nářadí díky rychloupínacím prvkům. Základní desku lze zafixovat na vysavače VCE 33/44 s držákem pro L-BOXX®, zvedací tyč upevnit na sklápěcí systém a upnout Giraffe
- Max. pracovní výška 2,7 m
- Hmotnost 8,0 kg

NOVINKA



Kompaktní a skladné, vhodné do každého vozidla.



Rychlá výměna Giraffe® bez použití nářadí upnutím do stabilního držáku nástrojů.

Obj. č. 530596

- 1x GM 270
- 1x přepravní brašna
- 1x kufřík L-BOXX® 136



Akce č. 61

14 890,- Kč

včetně DPH 18 016,90 Kč

Příslušenství



Brusivo

Ø 225 mm	Popis	Typ/zrnitost	Obj. č.	Cena bez DPH
		P 40	280739	2 511,-Kč
		P 60	260233	2 511,-Kč
		P 80	260234	2 511,-Kč
		P 100	260235	2 403,-Kč
		P 120	282405	2 403,-Kč
		P 150	311995	2 403,-Kč
		P 180	311987	2 403,-Kč
		P 220	260236	2 403,-Kč
		P 16	350079	1 377,-Kč
		P 40	370924	1 215,-Kč
		P 60	348503	1 242,-Kč
		P 80	348511	1 188,-Kč
		P 100	348538	1 107,-Kč
		P 120	349216	1 107,-Kč
		P 150	349224	1 107,-Kč
		P 180	349232	1 107,-Kč
		P 220	348546	1 107,-Kč
		5x P 80 / 100 / 120 / 150 / 180	370932	1 134,-Kč
		P 16	350095	1 620,-Kč
		P 40	370940	1 809,-Kč
		P 60	348554	2 052,-Kč
		P 80	348562	1 971,-Kč
		P 100	348570	1 890,-Kč
		P 120	349240	1 890,-Kč
		P 150	349259	1 890,-Kč
		P 180	349267	1 890,-Kč
		5x P 80 / 100 / 120 / 150 / 180	370959	1 917,-Kč
		K 80	260237	2 673,-Kč
		K 100	260230	2 673,-Kč
		A 100	281042	1 971,-Kč
		A 180	281034	1 971,-Kč

Brusné talíře a unašeče

	Molitanový adaptér pro GE 5, GE 5 R, GSE 5 R	KAD D225/16 S	483109	594,-Kč
		KAD D225/16 H	483117	729,-Kč
	Molitanový adaptér pro kulatou brusnou hlavu Vario-Giraffe® a Handy-Giraffe®	KAD D225/13 S	437956	594,-Kč
		KAD D225/13 H	483095	756,-Kč
	Sada brusného talíře na suchý zip, kulatý	supersoft	483486	1 404,-Kč

Výměnné hlavy GE 7 / GCE 6-EC / GE MH 18.0-EC

	Brusná hlava s otočným okrajovým segmentem	MH-R	457183	6 291,-Kč
	Excentrická brusná hlava	MH-X	457205	7 155,-Kč
	Kulatá brusná hlava	MH-O	457175	5 697,-Kč
	Trojúhelníková brusná hlava	MH-T	457191	6 291,-Kč

Držák Giraffe pro VCE 33 ... / VCE 44 ...

	Držák Giraffe	VCE-GE Fix	445185	729,-Kč
--	---------------	------------	--------	---------

Vyšší třída!

Bezpečnostní vysavač s ručním čištěním filtru VC 6 L MC



Obj. č. 532024

- 1x VC 6 L MC
- 1x sací hadice Ø 32 mm x 0,5-2,5 m
- 1x plochý skládaný filtr třídy L
- 1x rounový filtrační sáček třídy L
- 1x ruční trubice
- 1x štěrbinová hubice
- 1x kulatý kartáč
- 1x hubice na čalounění
- 1x polstrovaný popruh na přenášení
- 1x podvozek

OBSAHUJE

5x rounový filtrační sáček třídy L



Akce č. 62

3 390,- Kč

včetně DPH 4 101,90 Kč



Bezpečnostní vysavač s ručním čištěním filtru VC 21 L MC



Obj. č. 409979

- 1x VC 21 L MC včetně příslušenství
- 1x rozsáhlá čistící sada
- 5x rounový filtrační sáček FS-F VC/E 21-26 L VE5



Akce č. 63

5 390,- Kč

včetně DPH 6 521,90 Kč



Bezpečnostní vysavač s ručním čištěním filtru VCE 26 L MC



Obj. č. 471143

- 1x VCE 26 L MC
- 1x sací hadice
- 1x kulatý skládaný filtr
- 1x prodlužovací trubice
- 1x kombinovaná podlahová hubice
- 1x kulatý kartáč
- 1x štěrbinová hubice
- 1x hubice na čalounění
- 5x rounový filtrační sáček FS-F VC/E 21-26 L VE5
- 1x sáček na separaci odpadu
- 1x držák sací trubice
- 1x hák na síťový kabel
- 1x box s příslušenstvím a přihrádkou
- 1x adaptér



Akce č. 64

7 990,- Kč

včetně DPH 9 667,90 Kč



Bezpečnostní vysavač s automatickým čištěním filtru VCE 33 L AC a VCE 44 L AC



- Vysoce výkonná turbína pro vysoký sací výkon a vysoký podtlak
- Trvalá zásuvka s elektronickým automatickým vypínačem
- Regulace objemového průtoku pomocí otočného přepínače
- Elektronické sledování hladiny naplnění pro mokré odsávání
- Automatika zapnutí a vypnutí
- 15sekundový doběh odstraní zbytky prachu v sací hadici
- Antistatické vybavení chráněné proti prachu
- Snadná výměna filtru
- Adaptérová deska pro upevnění L-BOXXů a systainerů Tanos



VCE 33 L AC, obj. č. 471186

- 1x VCE 33 L AC
- 1x antistatická sací hadice Ø 32 mm x 4 m
- 1x držák kufru L-BOXX®
- 1x plochý skládaný filtr PES L/M/H
- 1x rounový filtrační sáček třídy L/M
- 1x PP sáček na separaci odpadu
- 1x adaptér Ø 25-32 mm, antistatický
- 2x držák hadice
- 5x rounový filtrační sáček FS-F VCE L/M
- 1x přepravní kufrík L-BOXX® TK-L 102
- 1x rozsáhlá čistící sada

Akce č. 65

17 490,- Kč

včetně DPH 21 162,90 Kč



VCE 44 L AC, obj. č. 471208

- 1x VCE 44 L AC
- Vybavení jako nahoře

Akce č. 66

18 490,- Kč

včetně DPH 22 372,90 Kč

Bezpečnostní vysavače s manuálním čištěním filtru 20 l, třída M VCE 22 M MC a VCE 22 M MC V

- Vysoce výkonná turbína zajišťuje vysoký sací výkon
- S přístrojovou zásuvkou a elektronickým automatickým vypínačem
- S jemným rozběhem a zpožděním vypnutí (doběh 5 sekund)
- Volicí spínač průměru sání 32 mm nebo 21 mm
- S regulací objemového průtoku pomocí otočného přepínače
- Antistatické vybavení chránící proti prachu
- Bezpečnostní vysavač třídy M, vhodný pro všechny prachy s hodnotami AGW $\geq 0,1 \text{ mg/m}^3$.
- Speciálně pro minerální a dřevěný prach (i buky a duby)
- Technologie senzoru průtoku monitoruje objem vzduchu

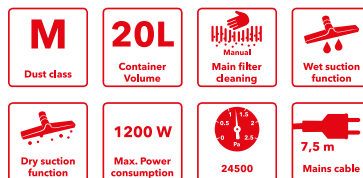

Pro použití na staveništi



Obj. č. 519812

- 1x VCE 22 M MC
- 1x antistatická sací hadice s regulací sekundárního vzduchu
- 1 čistící sada



Akce č. 67
15 690,- Kč
včetně DPH 18 984,90 Kč

Pro automobilový průmysl



Obj. č. 530920

- 1x VCE 22 M MC V
- 1x antistatická sací hadice



Akce č. 68
14 590,- Kč
včetně DPH 17 653,90 Kč

Bezpečnostní vysavače s automatickým čištěním filtru VCE 33 M AC a VCE 44 M AC



- Vysoce výkonná turbína pro vysoký sací výkon a vysoký podtlak
- Trvalá zásuvka s elektronickým automatickým vypínačem
- Regulace objemového průtoku pomocí otočného přepínače
- Elektronické sledování hladiny naplnění pro mokré odsávání
- Automatika sepnutí a vypnutí
- 15sekundový doběh odstranění zbytku prachu v sací hadici
- Antistatické vybavení chránící proti prachu
- Snadná výměna filtru
- Adaptérová deska pro upevnění L-BOXXů a systainerů Tanos



VCE 33 M AC, obj. č. 471194

- 1x VCE 33 L AC
- 1x antistatická sací hadice Ø 32 mm x 4 m
- 1x držák pro L-BOXX®
- 1x plochý skládaný filtr PES L/M/H
- 1x rounový filtrační sáček třídy L/M
- 1x PP sáček na separaci odpadu
- 1x adaptér Ø 25-32 mm, antistatický
- 2x držák hadice
- 5x rounový filtrační sáček FS-F VCE L/M
- 1x přepravní kufrík L-BOXX® TK-L 102
- 1x rozsáhlá čistící sada

Akce č. 69
21 790,- Kč
včetně DPH 26 365,90 Kč



VCE 44 M AC, obj. č. 471216

- 1x VCE 44 M AC
- Vybavení jako nahoře

Akce č. 70
22 990,- Kč
včetně DPH 27 817,90 Kč

Maximální ochrana proti prachu na staveništi

Stavební čistička vzduchu VAC 800-EC

Podívejte se na video!



Obzvláště výkonná

V krátkém čase výrazně snižuje zatížení škodlivinami místností o rozloze až 100 m².

Velmi praktická

Nevyžaduje montáž. Ustavit, zapnout – a vzduch je čistý. Filtr lze vyměnit bez použití náradí.

Nízké vedlejší náklady

Při správném používání lze filtr HEPA 14 používat až jeden rok. Čistička vzduchu VAC 800-EC je speciálně dimenzována pro nepřetržitý provoz a zaujme velmi nízkou spotřebou energie.

Tichý režim

Ve speciálním nočním režimu je hladina akustického tlaku pouze 38 dB (A). To znamená, že provozní hluk klesá pod hranici, která ruší koncentraci, a proto je ideální i pro učebny apod.

Nízká hmotnost

S hmotností pouhých 7,2 kg je VAC 800-EC nejlehčí ve své třídě, takže se snadno přenáší.

Robustní konstrukce

Speciálně navrženo pro extrémní podmínky na staveništích. VAC 800-EC je mimořádně robustní a přesvědčí svou dlouhou životností.

VAC 800-EC

Obj. č. 477745

- 1x VAC 800-EC
- 1x HEPA filtr H13
- 10x předfiltr G3
- 1x hrubý filtr G4
- 1x hadice SH 125x5m C
- 1x dveřní propust DL 2,3x1,3m PP



Tichá turbína EC („Made in Germany“)

- Vysoká výdrž
- Dlouhá životnost
- Nízké servisní náklady
- Nízká hlučnost



Výměna filtru „Top-Change“ bez použití náradí

Jednoduchým ovládním rychloupínacích svorek. Zabraňuje zbytečnému kontaktu s použitými filtračními kazetami.

Akce č. 71

29 490,- Kč

včetně DPH 35 682,90 Kč



V pracovním prostoru se pracuje s podtlakem

Aby se zabránilo šíření prachu do prostředí mimo pracovní prostor, měl by být instalován uzávěr. Vycištěný vzduch se odvádí hadicí z pracovního prostoru nebo je zase přiváděn zpět do pracovního prostoru jako vycištěný vzduch.

Mobilní čističku vzduchu FLEX lze okamžitě použít bez nutnosti montáže

- Příkon 170 W
- Jmenovitá spotřeba energie 1,7-1,45 A
- Otáčky naprázdno 0-3930/min
- Připojení odsávání prachu Ø 125 mm
- Hladina akustického tlaku 1 m, 58 dB(A)
- Max. objemový průtok 544 m³/h
- Plocha filtru H13 > 7,26 m²
- Jištění 10 VA
- Rozměry (D × Š × V) 373 × 400 × 508 mm
- Délka kabelu 3,5 m
- Hmotnost 7,2 kg

Příslušenství

Výrobek	Označení	Ks	Obj. č.	Cena bez DPH	
Hadice	SH 125x5m C	1	477672	1 566,-Kč	
	SH 125x6m C	1	488186	1 863,-Kč	
	SH 205x7,5m C	1	500399	3 726,-Kč	
Filtry	Předfiltr G3	VFE VAC G3	10	477699	702,-Kč
	Hrubý filtr G4	FE VAC G4	1	477702	675,-Kč
	Filtr s aktivním uhlím G4	FE VAC G4 AK	1	477710	1 539,-Kč
	Jemný prachový filtr F7	FE VAC F7	1	477729	1 161,-Kč
	Filtr HEPA 13	FE VAC H13/HEPA	1	477737	4 347,-Kč
	Filtr HEPA 14	FE VAC H14/HEPA	1	488194	4 671,-Kč

SUPRAFLEX, specialista na broušení lakovaných povrchů, dřeva, kamene a kovu SE 14-2 125 Set



OBSAHUJE Stone Set



Sada k opravení kamene pro SUPRAFLEX. Obsahuje: 1 přepravní kufřík L-BOXX® 102, 1 vložku kufříku pro příslušenství TKE 4xD130/ 1x135x295, po 1 diamantovém brusném padu se zrnitostí 50, 100, 400, 800, 3000, 1 plstěný pad tvrdý, 1 plstěný pad měkký

Obj. č. 532025

- 1x SE 14-2 125 Set
- 1x odsávací kryt posuvným okrajovým segmentem
- 1x adaptér
- 1x postranní rukojeť
- 1x brusný talíř na suchý zip
- 1x povolovací klíč
- 2x vnitřní šestihřanný klíč
- 3x držák kabelu
- 4x brusný papír Ø 125 mm
- 1x přepravní kufřík L-BOXX® 238



Akce č. 72

18 890,- Kč

včetně DPH 22 856,90 Kč

Šavlová pila 1100 W RS 11-28



- S konstantním počtem zdvihů, jemným rozběhem pomocí regulace ve spínači
- Univerzální držák plátku pily: pro snadnou výměnu nástroje
- Výměna plátku pily bez použití nářadí s funkcí výhozu
- Plátek pily lze otočit o 180°
- Odnímatelná opěrka pily, otočná a hloubkově nastavitelná bez použití nářadí
- Ergonomicky navržená, protiskluzová, pogumovaná rukojeť
- Pogumovaný kryt převodovky pro bezpečné a pohodlné uchopení

Obj. č. 497258

- 1x RS 11-28
- 1x přepravní kufřík



OBSAHUJE Sadu plátků pily RS/Bi Set VE3



Akce č. 73

3 790,- Kč

včetně DPH 4 585,90 Kč

Menší čisté řezy pod vodou. Diamantová pila na kámen CS 60 WET



- Vysoce výkonný motor: mimořádně silný pro řezání kamene a prořezávání spár
- Plynulé nastavení hloubky řezu od 0 do 60 mm, s vodící lištou do 54 mm. V pokosovém řezu od 0 do 44 mm, s vodící lištou do 38 mm
- Plynulé nastavení úhlu pro pokosové řezy v rozsahu 0 až 45°
- Značení řezu na vodícím stole 0°/30°/45° pro rychlou orientaci
- Vysoce kvalitní ochranný kryt a vodící deska z hořčíkového tlakového odlitku
- Gumová ochrana motoru zabraňuje přímému nasávání stříkající vody
- Přívod vody: pro účinné chlazení diamantového nástroje
- Rychlospojka z mosazi: pro 1/2" vodní hadici
- Osobní ochranný spínač PRCD: integrovaný v kabelu

Obj. č. 531029

- 1x diamantová pila na kámen CS 60 WET
- 1x klíč pro výměnu nástrojů
- 1x paralelní doraz
- 1x L-BOXX® 238
- 1x diamantový řezací kotouč se segmentovým břitem



OBSAHUJE Vodící lištu GRS 160



Akce č. 74

22 990,- Kč

včetně DPH 27 817,90 Kč

Kombinované vrtací kladivo CHE 5-40 SDS-max



- Vrtací a sekací kladivo ve tvaru D 1150 W s vysokou úderovou energií a nízkými vibracemi
- Funkční spínač se třemi funkcemi: vrtání s přiklepem, sekání, polohování sekáče
- Vyřazení rotace pro sekání
- Ideální jako vrtací kladivo, průměr 40 mm do zdiva a betonu pro kompozitní, injekční upevnění kotev a prostupy stěn
- Pro sekání při odstraňování omítek a obkladů
- Variabilní otáčky, plynule nastavitelné v rozsahu 1-6 s LED indikátorem „Power Control“
- Bezpečnostní kluzná spojka: chrání v případě blokování vrtné korunky
- Oddělená ergonomická rukojeť s pogumovaným povrchem. Antivibrační provedení

Obj. č. 532026

- 1x CHE 5-40 SDS-max
- 1x rukojeť
- 1x tuba tuku
- 1x přepravní kufrík



OBSAHUJE
2dílnou sadu sekáčů



Akce č. 75

13 490,- Kč

včetně DPH 16 322,90 Kč

Sekací kladivo DH 5 SDS-max



- Tlumení vibrací zadní rukojetí
- Boční rukojeť lze otáčet radiálně i axiálně
- Výkon 1050 W
- Počet úderů 3500/min
- 12 poloh nastavení sekáče
- Max. energie jednotlivého úderu (podle EPTA) 6,7 J
- Hmotnost 5,4 kg

Obj. č. 532027

- 1x DH 5 SDS-max
- 1x rukojeť
- 1x tuba tuku
- 1x přepravní kufrík



OBSAHUJE
2dílnou sadu sekáčů



Akce č. 76

12 990,- Kč

včetně DPH 15 717,90 Kč

Univerzální vrtací kladivo CHE 2-28 SDS-plus



- Lehké vrtací a sekací kladivo 800 W v pistolovém provedení
- Max. energie jednotlivého úderu (podle EPTA) 2,7 J
- Právý a levý chod přepínatelný přes geometrii uhlíků, díky tomu téměř stejný točivý moment v obou směrech otáčení
- Vrtání s přiklepem
- Hloubkový doraz: pro přesnou práci
- Vyřazení rotace pro sekání
- Max. rozsah vrtání až 28 mm v betonu
- S regulací ve spínači a funkcí nepřetržitého provozu
- Ideálně se hodí k vrtání s přiklepem i bez přiklepu o průměru 4-18 mm do zdiva a betonu, k upevnování hmoždinek, pro prostupy stěn a k lehkým sekacím pracím při odstraňování omítek a obkladů

Obj. č. 532028

- 1x CHE 2-28 SDS-plus
- 1x rukojeť
- 1x hloubkový doraz
- 1x L-BOXX® 136



OBSAHUJE
Adaptér na prach z vrtání SAD BS D32



Akce č. 77

4 890,- Kč

včetně DPH 5 916,90 Kč

Přesnost na celé čáře

Samonivelační křížový laser ALC 2/1-G/R

- Individuálně spínatelná horizontální a vertikální laserová linie
- Antireflexní skla
- Dosah až 50 metrů / až 70 metrů s přijímačem
- Vypínatelná samonivelace
- Snadné ovládání
- Integrovaný li-polymerový akumulátor



Zelená laserová dioda



Obj. č. 530443

- 1x ALC 2/1-G/R
- 1x magnetický držák
- 1x přepravní brašna
- 1x kabel USB
- 1x nabíječka USB

OBSAHUJE

Stativ LKS 65-170 F 1/4



Akce č. 78

6 490,- Kč

včetně DPH 7 852,90 Kč

Samonivelační křížový laser ALC 3/1-G/R

- S jednou horizontální a dvěma vertikálními laserovými liniemi v úhlu 90° a svislici (červený laser), samostatně vypínatelné
- Dosah až 50 metrů / až 70 metrů s přijímačem
- Antireflexní skla
- Provozní doba na akumulátor více než 6 hodin

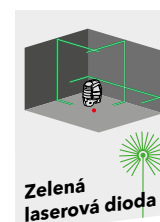

Zelená laserová dioda



Obj. č. 530444

- 1x ALC 3/1-G/R
- 1x magnetický držák
- 1x přepravní brašna
- 1x kabel USB
- 1x nabíječka USB

OBSAHUJE

Stativ LKS 65-170 F 1/4



Akce č. 79

8 290,- Kč

včetně DPH 10 030,90 Kč

360° aku liniový laser ALC 3/360-G/R 10.8 Set



- Režim přijímače
- Jedna horizontální a dvě vertikální 360° laserové linie, jednotlivě vypínatelné
- Antireflexní skla
- Dosah až 100 m, s přijímačem až 120 m
- Vypínatelná samonivelační funkce
- 3 úrovně jasu
- Ochrana proti prachu a stříkající vodě
- Optický výstražný signál při překročení samonivelačního rozsahu

Obj. č. 531032

- 1x ALC 3/360-G/R 10.8
- 1x cílový terčik a zjasňovací brýle
- 1x univerzální držák laseru
- 1x nabíječka CA 10.8
- 1x akumulátor 2,5 Ah AP 10.8/2.5
- 1x přepravní kufrík L-BOXX® 136

Akce č. 80

16 990,- Kč

včetně DPH 20 557,90 Kč



Zelená laserová dioda

OBSAHUJE

Laserový přijímač RC-ALC 3/360



OBSAHUJE

Stativ LKS 65-170 F 1/4



Bezpečnostní upozornění! Laserová měřicí zařízení FLEX splňují všechny mezinárodní bezpečnostní normy. Odpovídají třídě laseru 2 nebo 2M podle normy DIN EN 60825-1: 2001-11 (vlnová délka 635-670 nm, výstupní výkon < 1 mW) a při používání v souladu s určením jsou neškodné pro oči a pokožku. Při manipulaci s laserovými měřicími zařízeními byste se však přesto nikdy neměli dívat přímo do laserového paprsku.

Laserový měřič vzdálenosti ADM 100 G do max. 100 m

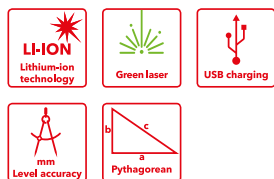

- Zelený laser pro rychlá a přesná měření
- Měření délky, plochy a objemu a nepřímé měření
- Pythagorova věta
- Díky funkci paměti lze uložit až 99 hodnot
- Režim kontinuálního měření
- Tlačítko Unit/Sound: tichý nebo se zvukem a nastavení požadované jednotky pro měření
- Podsvícený čtyřřádkový displej
- Pouzdro odolné proti prachu a stříkající vodě
- 1/4" přípojovací závit pro stativy
- Provoz je možný na baterie AAA 1,5 V nebo na dobíjecí akumulátor

Laserový měřič vzdálenosti ADM 70 G do max. 70 m

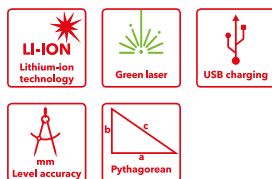

- Zelený laser pro rychlá a přesná měření
- Měření délky, plochy a objemu a nepřímé měření
- Pythagorova věta
- Díky funkci paměti lze uložit až 99 hodnot
- Režim kontinuálního měření
- Tlačítko Unit/Sound: tichý nebo se zvukem a nastavení požadované jednotky pro měření
- Podsvícený čtyřřádkový displej
- Pouzdro odolné proti prachu a stříkající vodě
- 1/4" přípojovací závit pro stativy
- Provoz je možný na baterie AAA 1,5 V nebo na dobíjecí akumulátor

Laserový měřič vzdálenosti ADM 30 Smart do max. 30 m

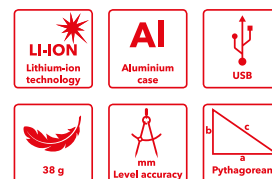

- Rychlé zjištění rozměrů v interiérech
- Snadné ovládání
- Výpočet délky, plochy a objemu
- Nepřímé měření výšky
- Režim kontinuálního měření
- Přepínatelné měření v m/mm, palcích/stopách
- Integrovaný akumulátor
- Automatické vypnutí
- Osvětlený displej
- Prachotěsné pouzdro

OBSAHUJE

Vysoce kvalitní termohrněk v zajímavém diamantovém designu



OBSAHUJE

Vysoce kvalitní termohrněk v zajímavém diamantovém designu



ADM 100 G
Obj. č. 532029

- 1x lithium-iontový akumulátor
- 3x baterie AAA 1,5 V
- 1x kabel USB na micro USB
- 1x ochranný sáček

Akce č. 81

5 590,- Kč

včetně DPH 6 763,90 Kč



ADM 70 G
Obj. č. 532030

- 1x lithium-iontový akumulátor
- 3x baterie AAA 1,5 V
- 1x kabel USB na micro USB
- 1x ochranný sáček

Akce č. 82

4 290,- Kč

včetně DPH 5 190,90 Kč



Obj. č. 504599

- 1x ADM 30 Smart
- 1x poutko na ruku
- 1x kabel USB

Akce č. 83

1 190,- Kč

včetně DPH 1 439,90 Kč

Bezpečnostní upozornění! Laserová měřící zařízení FLEX splňují všechny mezinárodní bezpečnostní normy. Odpovídají třídě laseru 2 nebo 2M podle normy DIN EN 60825-1: 2001-11 (vlnová délka 635-670 nm, výstupní výkon < 1 mW) a při používání v souladu s určením jsou neškodné pro oči a pokožku. Při manipulaci s laserovými měřícími zařízeními byste se však přesto nikdy neměli dívat přímo do laserového paprsku.

Kompaktní sanační bruska pro broušení v blízkosti okraje LDE 16-8 125 R, Kit Turbo-Jet II

- Elektronika s udržováním konstantních otáček, jemným rozběhem, ochranou proti přetížení a sledováním teploty
- Spolehlivý vysoce výkonný motor 1600 W
- Plynule regulovatelné otáčky naprázdno 4500-7800/min
- Anti-Kickback, při zablokování kotouče vypne motor
- Ochranný kryt s otočným segmentem pro broušení až ke stěně
- Plynule nastavitelná ergonomická rukojeť s tlumením vibrací
- Hadicová přípojka FLEX pro západkové připojení Ø 32 mm obsažena v základním vybavení
- Zapuštěná aretace vřetene zabraňující neúmyslné aktivaci
- Ideální pro práci na stěnách, stropích a podlahách. Efektivní a hospodárné práce díky optimálnímu sladění stroje a brusného talíře

Obj. č. 513474

- 1x LDE 16-8 125 R
- 1x diamantový brusný talíř Turbo-Jet II
- 1x odsávací kryt s kartáčovým lemem
- 1x rukojeť
- 3x držák kabelu
- 1x vnitřní šestihřanný klíč vel. 4
- 1x povolovací klíč
- 1x přepravní kufřík L-BOXX® 238



K dodání jako LD 16-8 125 R, Kit Turbo-Jet II s konstantními otáčkami, (obj. č. 504939) za 15 990,- Kč bez DPH

OBSAHUJE

Diamantový brusný talíř Estrich-Jet Ø 125 mm (brusný talíř pro abrazivní materiály)



Akce č. 84

15 990,- Kč

včetně DPH 19 347,90 Kč

V hodnotě 4 455,- Kč

Výkonná sanační bruska 2400 W pro broušení ploch, 180 mm LD 24-6 180, Kit Turbo-Jet

- Pružný gumový sací kroužek s kovovým kroužkem s nízkým opotřebením
- Odsávání prachu chrání před abrazivním prachem
- Jemný rozběh pro bezpečný start
- Blokování opětovného spuštění po výpadku proudu
- Odsávací kryt s plynulou regulací výšky
- Odsávací hrdlo 32 mm vnější Ø
- Velmi vhodná pro velkoplošný úběr
- Vhodné pro brusné talíře konstrukční výšky 22 mm až 28 mm
- S plynule nastavitelnou ergonomickou rukojetí s tlumením vibrací

Obj. č. 513482

- 1x LD 24-6 180
- 1x diamantový brusný talíř Turbo-Jet Ø 180 mm
- 1x odsávací kryt s gumovým sacím kroužkem
- 1x odsávací adaptér
- 1x upínací matice M 14
- 1x upínací příruba vel. 17
- 1x vnitřní šestihřanný klíč vel. 6
- 1x povolovací klíč
- 1x rukojeť
- 3x držák kabelu
- 1x přepravní kufřík



OBSAHUJE
Brusný talíř PKD Ø 180 mm



Akce č. 85

20 990,- Kč

včetně DPH 25 397,90 Kč

V hodnotě 9 315,- Kč

Univerzální stroj RETECFLEX pro renovace, rekonstrukce a modernizace RE 16-5 115, Kit s frézovací hlavou špičatou

- Univerzálně použitelný stroj. Kompaktní, praktický a ideální pro práci na menších plochách i na okrajích velkých ploch
- Předvolba otáček, udržování konstantních otáček pomocí tachogenerátoru, jemný rozběh, blokování opětovného spuštění po výpadku proudu, ochrana proti přetížení a sledování teploty
- Anti-Kickback
- Speciální převodovka pro vysoký točivý moment ve středním a nízkém pásmu otáček
- S plynule nastavitelnou ergonomickou rukojetí s tlumením vibrací
- Klipový systém FLEX. Nejsou potřeba žádné adaptéry a redukční objímky
- Odsávací kryt: s plynulou regulací výšky
- Aretace vřetene

Obj. č. 531031

- 1x RE 16-5 115
- 1x špičatá frézovací hlava
- 1x sací kryt broušení Ø 115 mm s kartáčovým lemem
- 1x opěrný kryt pro frézování Ø 80 mm
- 1x brusný talíř Ø 115/M14 suchý zip Bowl
- 1x sada brusných kotoučů korund Ø 115
- 1x rukojeť
- 1x prstýnkový klíč, vel. 13
- 1x vnitřní šestihřanný klíč vel. 4
- 1x upevňovací šrouby, M 8
- 1x kufřík L-BOXX® 238



OBSAHUJE

Diamantový brusný talíř Turbo-Jet II D115 M14



Akce č. 86

18 990,- Kč

včetně DPH 22 977,90 Kč

V hodnotě 3 456,- Kč

Vhodný průmyslový vysavač najdete na stranách 26/27

Beton-Giraffe® GDE 10 Set Turbo-Jet / Thermo-Jet

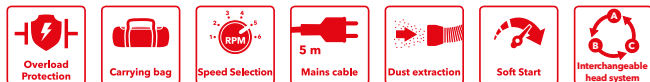

Beton-Giraffe® GDE 10 Set Turbo-Jet

Obj. č. 504203

- 1x Beton-Giraffe® GDE 10
- 1x brusná hlava DGH-R D150 s upnutím nástrojů D28 mm
- 1x brusná hlava DSH-R D150 s brusným talířem na suchý zip D150 mm
- 1x diamantový brusný pad na suchý zip DP 30 DRY D150
- 1x antistatická sací hadice SH-CF 32x4m AS/NL
- 1x diamantový brusný talíř Turbo-Jet D150
- 1x přepravní brašna



Akce č. 87

36 890,- Kč

včetně DPH 44 636,90 Kč

Beton-Giraffe® GDE 10 Set Thermo-Jet

Obj. č. 504211

- 1x Beton-Giraffe® GDE 10
- 1x brusná hlava DGH-R D150 s upnutím nástrojů D28 mm
- 1x brusná hlava DSH-R D150 s brusným talířem na suchý zip D150 mm
- 1x diamantový brusný pad na suchý zip DP 30 DRY D150
- 1x antistatická sací hadice SH-CF 32x4m AS/NL
- 1x diamantový brusný talíř Thermo-Jet D150
- 1x přepravní brašna



Akce č. 88

36 890,- Kč

včetně DPH 44 636,90 Kč



Brusné hlavy DGH-R D150 a DSH-R D150 jsou standardně součástí dodávky

Mobilní pracoviště pro systémy broušení stěn a stropů GM 340

- Mobilní pracoviště pro montáž všech typů Giraffe, umožňující trvalý pracovní výkon bez negativního vlivu hmotnosti stroje.
- Mobilní pracoviště má robustní rám pro náročné použití. Brzděné otočné kolečko s optimálními jízdními vlastnostmi zajišťuje přesné a snadné manévrování.
- Velká gumová kola zajišťují optimální mobilitu a dobrou stabilitu.
- Montáž a demontáž bez použití nářadí díky rychloupínacím prvkům.
- Je vybaveno pogumovanou rukojetí, držákem hadice a 7,5m gumovým kabelem s možností navíjení.
- Držák nástrojů oboustranně otočný o 90°, včetně otočného kloubu pro optimální mobilitu, přizpůsobení stropům, stěnám a šikmým plochám.



Rychlá výměna Giraffe® bez použití nářadí upnutím do stabilního držáku nástrojů. Stejně jako nastavení pracovní výšky bez použití nářadí díky dvojitému upnutí zvedací tyče.

Technické údaje

Přípojení	2 x 230 V
Držák nástrojů	všechny typy Giraffe (kromě WSE 7, GSE 5, GCE 6-EC)
Max. pracovní výška	3400 mm
Rozměry v mm	1140 x 670
Délka kabelu	7,5 m
Hmotnost	31,5 kg
Rozměry (D x Š x V)	2630 x 660 x 1680 mm



Dodává se bez Giraffe a bezpečnostního vysavače!

Obj. č. 473278

Akce č. 89

44 790,- Kč

včetně DPH 54 195,90 Kč

Vhodný průmyslový vysavač najdete na stranách 26/27

Vždy správně umícháno

Profesionální míchadla FLEX pořádně míchají trhem. Zajistěte si nyní ergonomicky optimální řešení pro čisté, výkonné a rychlé míchání na staveništi. Optimální zaváděcí nabídka pro malíře, štukatéry, omítkáře nebo zedníky.

Ke každému stroji 2 spirálové koše

1x WR2 ...x600 M14
1x WR3R ...x600 M14



1 rychlostní míchadlo 1010 W MXE 1000

- Pro míchání do 40 kg
- Celovlnná elektronika: s jemným rozběhem, sledováním teploty, ochranou proti přetížení a plynulou regulací otáček ve spínači
- Otáčky naprázdno 0-780/min

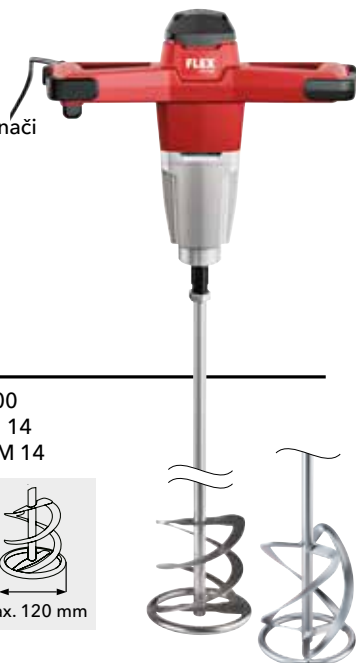

Obj. č. 531035

- 1x 1 rychlostní míchadlo MXE 1000
- 1x spirálový koš WR2 120x600 M 14
- 1x spirálový koš WR3R 120x600 M 14

Akce č. 90

4 590,- Kč

včetně DPH 5 553,90 Kč



max. 120 mm

2 rychlostní míchadlo 1600 W MXE 1602

- Pro míchání do 90 kg
- Robustní dvourychlostní převodovka: velkoryse dimenzovaná a optimálně seřízená - pro otáčky vhodné pro materiál a silný točivý moment
- S jemným rozběhem, sledováním teploty, ochranou proti přetížení a plynulou regulací otáček ve spínači
- Pohodlný třístupňový spínač přístupný z polohy držení bez přerušení práce, chráněný gumovou krytkou

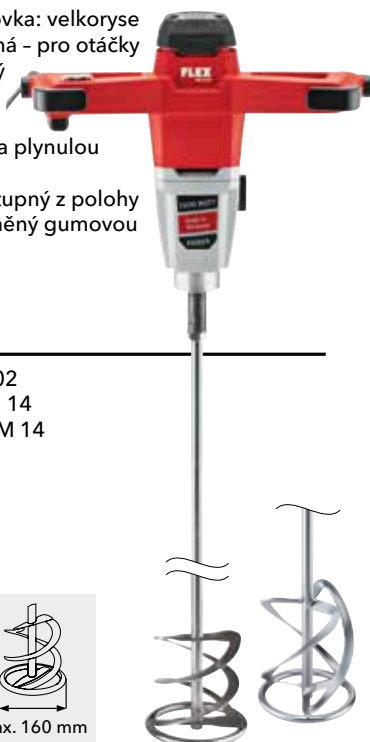

Obj. č. 531037

- 1x 2 rychlostní míchadlo MXE 1602
- 1x spirálový koš WR2 160x600 M 14
- 1x spirálový koš WR3R 160x600 M 14

Akce č. 92

8 290,- Kč

včetně DPH 10 030,90 Kč



max. 160 mm

2 rychlostní míchadlo 1200 W MXE 1202

- Pro míchání do 60 kg
- Celovlnná elektronika: s jemným rozběhem, sledováním teploty, ochranou proti přetížení a plynulou regulací otáček ve spínači
- Třístupňový přepínač / stupeň 1: čištění, stupeň 2: mísení, stupeň 3: promíchání
- Otáčky naprázdno 1. rychlostní stupeň 0-210 / 325 / 530/min
- Otáčky naprázdno 2. rychlostní stupeň 0-320 / 490 / 780/min

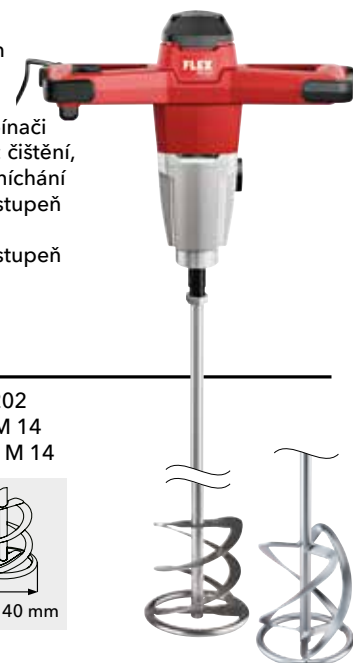

Obj. č. 531036

- 1x 2 rychlostní míchadlo MXE 1202
- 1x spirálový koš WR2 140x600 M 14
- 1x spirálový koš WR3R 140x600 M 14

Akce č. 91

5 990,- Kč

včetně DPH 7 247,90 Kč



max. 140 mm

Aku 2 rychlostní míchadlo MXE 18.0-EC 18 V s 3stupňovým spínačem otáček



- Pro míchání do 30 kg
- Electronic Management System
- Regulace ve spínači
- Robustní 2 rychlostní převodovka
- Třístupňový přepínač
- Otáčky naprázdno 1. rychlostní stupeň 0-210/325/530 1/min
- Otáčky naprázdno 2. rychlostní stupeň 0-320/490/780 1/min

Obj. č. 532031

- 1x aku 2 rychlostní míchadlo MXE 18.0-EC
- 1x nabíječka CA 10.8/18.0
- 2x akumulátor Li-Ion AP 18,0/5,0 Ah
- 1x spirálový koš WR2 120x600 M 14
- 1x spirálový koš WR3R 120x600 M 14



Akce č. 93

13 490,- Kč

včetně DPH 16 322,90 Kč



max. 120 mm



Úhlová bruska 2600 W L 26-6 230 TK-S



- Motor: vysoce zatížitelný s vysokou účinností pro silný výstupní výkon
- Jemný rozběh, blokování opětovného spuštění po výpadku proudu, ochrana proti přetížení, konstantní elektronika CDC
- Anti-Kickback
- Rukojeť SoftVib pro snížení vibrací, možnost montáže ve třech polohách
- Zadní rukojeť s měkkou vložkou lze otočit o 90° doprava a doleva pro optimální pracovní polohu
- Aretace vřetene



Obj. č. 466239

- 1x L 26-6 230 TK-S
- 1x přepravní kufřík
- 1x rychloupínací matice SDS-Clic M 14
- 1x diamantový řezací kotouč standard beton Ø 230 mm



Ø 230

Akce č. 94

6 490,- Kč

včetně DPH 7 852,90 Kč

Odsávací kryt a diamantový řezací systém DCG L 26-6 230 Set

- Úhlová bruska s již namontovaným odsávacím krytem je v kufru připravená k okamžitému použití, diamantový řezací kotouč Universal 230 mm je součástí dodávky
- Výkonná úhlová bruska L 26-6 230 s jemným rozběhem, blokováním opětovného spuštění, ochranou proti přetížení, konstantní elektronikou CDC a funkcí Anti-Kickback
- Plně uzavřený odsávací kryt pro účinné odsávání prachu
- Přímé připojení pomocí klipového systému Flex
- Základová deska s kolečky pro snadné posouvání, lze používat s vodící lištou nebo bez ní
- Hloubkový doraz se stupnicí pro přednastavení hloubky řezu a pro libovolný začátek řezu (ponorný řez) s vodící lištou i bez ní (max. 55 mm s lištou, 60 mm bez lišty)
- Boční rukojeť lze namontovat volitelně vpravo/vlevo



Obj. č. 494674

- 1x úhlová bruska L 26-6 230
- 1x odsávací kryt DCG AG 230
- 1x diamantový řezací kotouč Universal Ø 230 mm
- 3x gumová lišta DCG AG Set
- 1x distanční kroužek DCG AG 230 L26/24/22
- 1x rukojeť SoftVib
- 1x upínací příruba
- 1x upínací matice M 14
- 1x vnitřní šestihranný klíč vel. 6
- 1x povolovací klíč BL 5
- 1x vodící lišta GRS 80
- 1x přepravní kufřík s vložkou



Ø 230

Akce č. 95

15 290,- Kč

včetně DPH 18 500,90 Kč

Odsávací kryt DCG AG 230

Odsávací kryt pro řezání s účinným odsáváním prachu pro přesné řezy při práci s diamantovými řeznými kotouči ve spojení s úhlovými bruskami 230 mm. Extrémně stabilní, díky stabilizačnímu prvku nedochází ke kroucení v důsledku boční hmotnosti úhlové brusky. Základní deska s kolečky pro snadný posuv, boční rukojeť lze namontovat vlevo nebo vpravo. Včetně přípojky sání pro klipový systém FLEX a adaptéru pro vodící lištu. Hloubkový doraz se stupnicí pro přednastavení hloubky řezu pro použití s vodící lištou nebo bez ní. Maximální hloubka řezu 60 mm.

Obj. č. 471895

- 1x odsávací kryt DCG AG 230



Akce č. 96

4 833,- Kč

včetně DPH 5 847,93 Kč

Úhlová bruska 800 W L 811 125

Ø 125



- Propracované utěsnění motoru a převodovky proti prachu
- Blokování opětovného spuštění po výpadku proudu
- Delší životnost díky optimalizovanému chlazení a upravené geometrii uhlíků
- Lehký, ergonomický design, krátký a velmi praktický
- Ochranný kryt nastavitelný bez použití nářadí



Obj. č. 494682

- 1x L 811
- 1x ochranný kryt 125 Ø broušení
- 1x rukojeť
- 1x upínací příruba
- 1x upínací matice M 14
- 1x povolovací klíč

Akce č. 97

1 590,- Kč

včetně DPH 1 923,90 Kč

Úhlová bruska 1000 W L 1001 125

Ø 125



- Blokování opětovného spuštění
- Motor: vysoce zatížitelný s vysokou účinností pro silný výstupní výkon
- Extrémně lehká a praktická
- Kompaktní, štíhlý a ergonomický design
- Ochranný kryt nastavitelný bez použití nářadí



Obj. č. 438340

- 1x L 1001 125
- 1x ochranný kryt 125 Ø broušení
- 1x rukojeť
- 1x upínací příruba
- 1x upínací matice M14
- 1x povolovací klíč

Akce č. 98

2 190,- Kč

včetně DPH 2 649,90 Kč

Úhlová bruska 1400 W L 1400 125

Ø 125



- Jemný rozběh, blokování opětovného spuštění po výpadku proudu, sledování teploty, konstantní elektronika CDC
- Motor: vysoce zatížitelný s vysokou účinností
- Zvýšená životnost díky optimalizovanému chlazení a geometrii uhlíků
- Propracované utěsnění motoru a převodovky proti prachu
- Ergonomická pracovní poloha ruky díky šikmo namontované boční rukojeti
- Ochranný kryt nastavitelný bez použití nářadí s upínací sponou
- Uzamykatelný posuvný spínač
- Aretace vřetene



Obj. č. 492329

- 1x L 1400 125
- 1x ochranný kryt 125 Ø broušení
- 1x rukojeť
- 1x upínací příruba
- 1x upínací matice M 14
- 1x povolovací klíč

Akce č. 99

3 190,- Kč

včetně DPH 3 859,90 Kč

Úhlová bruska 2200 W L 2200 230

Ø 230



- Robustní kryt motoru a převodovky, stabilní a robustní ocelová převodovka a ložisko vřetena chráněné kovovým krytem zvyšují spolehlivost a prodlužují životnost
- Zadní rukojeť s měkkou vložkou pro bezpečné uchopení
- Spínač se zámkem zapnutí a aretací
- Blokování opětovného spuštění po výpadku proudu
- Jemný rozběh pro pohodlné startování bez otřesů
- Aretace vřetene
- Ochranný kryt nastavitelný bez použití nářadí s upínací sponou
- Ochranný kryt na řezání (389.625) nebo víko pro ochranný kryt na řezání (446.068) jako volitelné příslušenství



Obj. č. 492280

- 1x L 2200 230
- 1x ochranný kryt 230 Ø broušení
- 1x rukojeť
- 1x upínací příruba
- 1x upínací matice M 14
- 1x povolovací klíč

Akce č. 100

3 490,- Kč

včetně DPH 4 222,90 Kč

Úhlová bruska 900 W LE 9-11 125

Ø 125

Variabilní otáčky



- S udržováním konstantních otáček, regulací otáček, jemným rozběhem, blokováním opětovného spuštění po výpadku proudu, ochranou proti přetížení
- Variabilní nastavení otáček (6 úrovní)
- Motor: vysoce zatížitelný s vysokou účinností
- Kompaktní, štíhlý a ergonomický design
- Anti-Kickback, při zablokování kotouče vypne motor
- Ochranný kryt nastavitelný bez použití nářadí



Obj. č. 512818

- 1x LE 9-11 125
- 1x ochranný kryt 125 Ø broušení
- 1x rukojeť
- 1x upínací příruba
- 1x upínací matice M 14
- 1x povolovací klíč

Akce č. 101

3 390,- Kč

včetně DPH 4 101,90 Kč

OBSAHUJE
Rychloupínací
matici FixTec M 14

Úhlová bruska 1700 W LBE 17-11 125

Ø 125

Variabilní otáčky



- S proměnlivými otáčkami 2800-11 500/min
- Vysoce zatížitelný motor s vysokou účinností
- Delší životnost díky optimalizovanému chlazení a upravené geometrii uhlíků
- Propracované utěsnění motoru a převodovky proti prachu
- S mechanickou brzdou, zastaví nástroj za 3,5 sekundy
- Ochranný kryt nastavitelný bez použití nářadí
- Uzamykatelný posuvný spínač
- Rukojeť SoftVib s integrovaným klíčem na upínací matice a tlumením vibrací



Obj. č. 502022

- 1x LBE 17-11 125
- 1x ochranný kryt 125 Ø broušení
- 1x rukojeť SoftVib
- 1x upínací příruba
- 1x upínací matice M 14

Akce č. 102

6 990,- Kč

včetně DPH 8 457,90 Kč

OBSAHUJE
1200 W
Úhlovou brusku
L 12-11 125

Úhlové brusky 2200 W/1010 W L 2200 230 / L 811 125

Ø 230

Ø 125

Úhlová bruska 2200 W L 2200 230

- Max. Ø brusného tělesa 230 mm
- Otáčky naprázdno 6500/min
- Příkon 2200 W
- Upnutí nástrojů M 14
- Ø upínacího krčku 64 mm
- Délka kabelu 4,0 m
- Hmotnost 5,8 kg

Úhlová bruska 800 W L 811 125

- Max. Ø brusného tělesa 125 mm
- Otáčky naprázdno 12000/min
- Příkon 800 W
- Upnutí nástrojů M 14
- Ø upínacího krčku 40,3 mm
- Délka kabelu 4,0 m
- Hmotnost 2,0 kg



Obj. č. 492302

- 1x L 2200 230
- 1x L 811 125
- 1x přepravní kufřík

Akce č. 103

5 290,- Kč

včetně DPH 6 400,90 Kč

Úhlové brusky 2200 W/1010 W L 2200 230 / L 1001 125

Ø 230

Ø 125

Úhlová bruska 2200 W L 2200 230

- Max. Ø brusného tělesa 230 mm
- Otáčky naprázdno 6500/min
- Příkon 2200 W
- Upnutí nástrojů M 14
- Ø upínacího krčku 64 mm
- Délka kabelu 4,0 m
- Hmotnost 5,8 kg

Úhlová bruska 1010 W L 1001 125

- Max. Ø brusného tělesa 125 mm
- Otáčky naprázdno 10000/min
- Příkon 1010 W
- Upnutí nástrojů M 14
- Ø upínacího krčku 40,3 mm
- Délka kabelu 4,0 m
- Hmotnost 2,2 kg



Obj. č. 492310

- 1x L 2200 230
- 1x L 1001 125
- 1x přepravní kufřík

Akce č. 104

5 690,- Kč

včetně DPH 6 884,90 Kč

Úhlová bruska 1300 W L 13-10 125-EC



- Univerzální úhlová bruska pro opracování oceli/kovů, stavby/renovace, stavbu karoserií a montážní práce
- Jemný rozběh, blokování opětovného spuštění po výpadku proudu, sledování teploty, ochrana proti přetížení, konstantní elektronika CDC
- Anti-Kickback
- Dokonalá ochrana proti prachu
- Ergonomické držení ruky při práci
- Extrémně lehká a praktická

OBSAHUJE

Rychloupínací matici FixTec M 14



Ø 125

Obj. č. 512796

- 1x L 13-10 125-EC
- 1x ochranný kryt 125 Ø broušení
- 1x rukojeť
- 1x upínací příruba
- 1x upínací matice M 14
- 1x povolovací klíč

Akce č. 105

4 890,- Kč

včetně DPH 5 916,90 Kč



Úhlová bruska 1500 W LE 15-11 125



- S jemným rozběhem, blokováním opětovného spuštění, sledováním teploty a konstantní elektronikou CDC
- Propracované utěsnění motoru a převodovky proti prachu
- Anti-Kickback, při zablokování kotouče vypne motor
- Kompaktní a ergonomická konstrukce
- Ochranný kryt nastavitelný bez použití nářadí
- Rukojeť SoftVib s integrovaným patentovaným klíčem na upínací matici a tlumením vibrací

OBSAHUJE

Ochranný kryt s odnímatelným okrajovým segmentem SG-R D125

Umožňuje práci blízko okraje při maximálním odsávacím výkonu. Nastavení výšky pomocí šestihříbného šroubu dovoluje rychlé přizpůsobení odsávacího krytu výšce nástroje. Upozornění: Pro práci s odsávacím krytem a diamantovými brusnými talíři se doporučuje úhlová bruska s minimálně 1 500 W. Vhodné jen pro úhlové brusky s ochranným krytem se zaskakovací mechanikou.



OBSAHUJE

Sadu ochranných krytů DE AG D125 Set

Sada ochranných krytů pro práci s reznými kotouči pro úhlové brusky 125 mm. Sestává se z odsávání a hliníkového krytu. Bez použití nářadí jej lze namontovat na stávající ochranný kryt.



Ø 125

Obj. č. 501638

- 1x LE 15-11 125
- 1x ochranný kryt 125 Ø broušení
- 1x ochranný kryt s odnímatelným okrajovým segmentem SG-R D125
- 1x sada ochranných krytů DE AG D125 Set
- 1x sací adaptér SAD-C D25-32 AS
- 1x sací adaptér SAD-C 32 AS
- 1x rukojeť SoftVib
- 1x upínací příruba
- 1x upínací matice M 14
- 1x přepravní kufřík L-BOXX® 136

Akce č. 106

8 490,- Kč

včetně DPH 10 272,90 Kč



Ochranné kryty proti prachu

K dodatečné ochraně stroje při broušení s keramickými vějířovitými brusnými kotouči nebo fibrovými kotouči.

Konzistence brusného prachu je „poduškovitá“. Tvoří souvislou strukturu podobnou tkáni. V důsledku zaklesnutí brusných třísek mohou uvnitř stroje snadno vznikat proudové můstky, které mohou vést ke zkratům.

ST-K INOX

- BBE 14-3 / BRE 14-3 / BSE 14-3 / BME 14-3L
- SE 14-2 125 Set / SE 14-2 150 Set

Obj. č. 520527

- Ochranný kryt proti prachu ST-K INOX



Akce č. 107

235,- Kč

včetně DPH 284,35 Kč



ST-K SAG

- L 12-11 125 / L 1400 / L 15-11 125 / LE 15-11 125 / LB 17-11 125; LBE 17-11 125

Obj. č. 520543

- Ochranný kryt proti prachu ST-K SAG



Akce č. 108

235,- Kč

včetně DPH 284,35 Kč



Úhlová bruska 1400 W LE 14-7 125 INOX



Ø 125

- Vybavená předvolbou otáček, udržováním konstantních otáček, jemným rozběhem, blokováním opětovného spuštění po výpadku proudu, ochranou proti přetížení a sledováním teploty
- Speciální redukce převodovky pro vysoký točivý moment ve středním a nízkém pásmu otáček
- Plně zalitý elektronický modul zabraňuje poškození prachem
- Motor vysoce zatížitelný s vysokou účinností
- Rukojeť SoftVib s tlumením vibrací
- Ochranný kryt nastavitelný bez použití nářadí

Obj. č. 532114

- 1x LE 14-7 125 INOX
- 1x rukojeť SoftVib
- 1x upínací příruba



Akce č. 109

7 990,- Kč

včetně DPH 9 667,90 Kč

OBSAHUJE
Víko ochranného krytu
GU-AD D125



OBSAHUJE
Rychloupínací
matici FixTec M 14



Aku přímá bruska 18 V s variabilní rychlostí DGE 25 18.0-EC



- Velmi štíhlý a lehký stroj pro nejlepší manipulaci. Obvod úchopu pouze 147 mm
- Předvolba otáček ve 4 krocích (10 000 / 15 000 / 20 000 / 25 000 ot./min.)

K dodání také v L-BOXXu®
(bez akumulátoru a nabíječky) za
8 235,- Kč bez DPH (obj. č. 518972)

OBSAHUJE
P-Set 55 R



Obj. č. 532115

- 1x upínací kleština
Ø 6 mm
- 1x otevřený
klíč vel. 17



Akce č. 110

12 990,- Kč

včetně DPH 15 717,90 Kč

Přímá bruska s variabilní rychlostí DGE 8-32



- Výkonný, robustní motor 800 W
- Variabilní rychlost 10 600–32 000 ot./min.
- Štíhlý a lehký stroj pro nejlepší manipulaci
- 43mm upínací hrdlo pro stacionární fixaci nebo upevnění rukojeti
- Ochranný kryt rukojeti pro bezpečné vedení stroje
- Aretovatelný postranní vypínač

Obj. č. 522279

- 1x upínací kleština
Ø 6 mm
- 1x otevřený
klíč vel. 17



Akce č. 111

9 390,- Kč

včetně DPH 11 361,90 Kč

Not heavy, but metal

Aku sady TRINOXFLEX

Aku sada TRINOXFLEX + satinyrka BS 50

Obj. č. 521981

- 1x brusný nástavec - satinyrka BS 50
- 1x brusné mopové rouno SW-M/V P80/A160 100x50
- 1x brusné mopové rouno SW-M/V P150/A280 100x50
- 1x brusné rouno SW-V A80 100x50
- 1x brusné rouno SW-V A160 100x50
- 1x brusný mop 100 Ø 50, P80
- 1x brusný mop 100 Ø 50, P120
- 1x brusný mop 100 Ø 50, P180
- 1x brusný mop 100 Ø 50, P240



Akce č. 112

19 990,- Kč

včetně DPH 24 187,90 Kč



Kombinujte aku TRINOXFLEX s brusným nástavcem dle vlastního výběru!

Základní aku sada TRINOXFLEX obsahuje:

- 1x BME 18,0-EC/5,0 Set
- 2x akumulátor 5,0 Ah AP 18,0/5,0
- 1x nabíječka CA 10,8/18,0
- 1x přepravní kufrík L-BOXX® 238

Aku TRINOXFLEX 18,0 V BME 18,0-EC/5,0 Set
k dispozici také bez brusného nástavce
13 290,- Kč bez DPH (obj. č. 504505)



Aku sada TRINOXFLEX + bruska kout. svarů LK 152

Obj. č. 522023

- 1x brusný nástavec - bruska na koutové svary LK 152



Akce č. 113

19 990,- Kč

včetně DPH 24 187,90 Kč

Aku sada TRINOXFLEX + pásová bruska BR 50

Obj. č. 522007

- 1x brusný nástavec - pásová bruska BR 50



Akce č. 114

19 990,- Kč

včetně DPH 24 187,90 Kč

Aku sada TRINOXFLEX + pásový pilník BF 140

Obj. č. 522015

- 1x brusný nástavec - pásový pilník BF 140

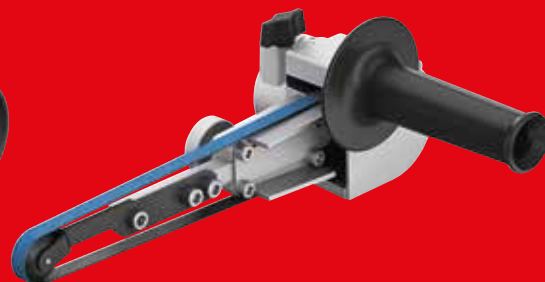

Akce č. 115

19 990,- Kč

včetně DPH 24 187,90 Kč

Ruční okružní pila na kov 1400 W CSM 4060



Spindle-lock



Carrying case

- Přesné řezání kovu bez chladicí kapaliny
- Sběrná nádoba na třísky s průhledem:
 - velké rozměry
 - lze vyprázdnit bez použití nářadí
- Vodicí desku lze nastavit bez použití nářadí, plynulé nastavení hloubky řezu až do 63 mm
- Speciální kotouč pily z tvrdokovu: řezy téměř bez otřepů, možnost řezání závitových tyčí bez dořezávání závitu
- Spínač se zámkem zapnutí a aretací
- Maximální tloušťky řezu:
 - plný materiál / plochá ocel: 6 mm
 - kulatý materiál: 20 mm
 - duté profily: 63 mm

Obj. č. 506044

- 1x CSM 4060
- 2x HM kotouč pily na ocel
- 1x paralelní doraz
- 1x prstýnkový/vidlicový klíč
- 1x ochranné brýle
- 1x přepravní kufřík



Akce č. 116

14 990,- Kč

včetně DPH 18 137,90 Kč

OBSAHUJE

Úhlovou brusku
800 W L 811 125



Pásová pila na kov s otočným ramenem 850 W SBG 4910



Restart Protection



Quick clamp

L: 45°
Mitre setting60 / 80 mm
Max. Cutting capacity68 / 80 mm
Max. Cutting capacity68x55 mm
100x50 mm
Max. Cutting capacity60/80 m/min
Band speed1335x13
x0,65 mm
Band size4 m
Mains cable

- Lze používat s pracovním stolem nebo s ručním vedením
- Plynulé nastavení úhlu řezu od 0° do 45° bez použití nářadí
- Tříbodové vedení pilového pásu s kuličkovým ložiskem pro optimální průběh řezu

Obj. č. 406236

- 1x SBG 4910
- 1x paralelní doraz
- 1x bimetalový pilový pás
- 1x upínací čelisti SBG-SP 10 VE2



Akce č. 117

13 490,- Kč

včetně DPH 16 322,90 Kč



Leštičky a produkty pro automobiliv

Vše se bude lesknout

Aku leštička PXE 80 10.8-EC/2.5 Set



- Bezuhlíkový motor
- Regulace ve spínači pro pomalý a citlivý start
- 4 stupně otáček
- Multi Grip: díky rozšířenému povrchu rukojeti lze PXE 80 bezpečně držet v ruce v jakékoli pozici
- Díky vyměnitelnému pohonu je PXE 80 vhodná pro vysoce abrazivní leštění i pro odstraňování hologramů při finálních pracích
- Systém pro rychlou výměnu bez použití nářadí
- Pro rotační i volné excentrické práce se zdvihem 3, 6 a 12 mm

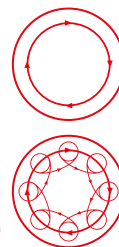

Obj. č. 469076

- 1x PXE 80 10.8-EC
- 1x rotační adaptér DT-P
- 1x excentrický adaptér zdvih 3 mm DT-XF3
- 1x excentrický adaptér zdvih 12 mm DT-XF12
- 2x lešticí houba PSX-G 40
- 2x lešticí houba PS-V 40
- 2x lešticí houba PS-V 60
- 2x lešticí houba PS-O 60
- 2x lešticí houba PS-R 80
- 1x lepicí talíř 30 Ø BP-M/SR D30 PXE
- 1x talíř na suchý zip 30 Ø BP-M D30 PXE
- 1x talíř na suchý zip 75 Ø BP-M D75 PXE
- 1x utěrka z mikrovlákna MW-C
- 1x politura P03/06-LDX 250 ml
- 1x politura P05/05-LDX 250 ml
- 2x akumulátor 2,5 Ah AP 10.8/2.5
- 1x nabíječka CA 10.8/18.0
- 1x přepravní kufřík L-BOXX® 136

Akce č. 118

13 290,- Kč

včetně DPH 16 080,90 Kč

Flexibilní hřídel FS 140 Set

S flexibilní hřídelí a lešticím strojem PXE 80 10.8-EC vznikne inovativní systém v oblasti bodových oprav pro rohy a těžko přístupná místa, která nelze opracovat běžnými lešticími stroji. Délka 1400 mm pro maximálně 6000 /min. Vysoce kvalitní materiály zaručují maximální životnost. Montáž bez použití nářadí na PXE s rychlovýměnným mechanismem a výměna příslušenství bez použití nářadí díky držáku bitů. Perfektní ergonomie díky extra úzké rukojeti a ideální poloze rukojeti k vedení nástroje pro velmi jemné práce a vynikající výsledky.



Obj. č. 516112

- 1x flexibilní hřídel FS 140
- 2x kuželový pad soft
- 2x kuželový pad medium
- 2x kuželový pad hard
- 2x válcový pad soft
- 2x válcový pad medium
- 2x válcový pad hard
- 1x přepravní kufřík L-BOXX® 102



Akce č. 119

7 590,- Kč

včetně DPH 9 183,90 Kč

Aku rotační leštička PE 150 18.0-EC/5.0 P-Set

Soustředěný výkon s vysokými otáčkami

- Inteligentní Electronic Management System
- Uprostřed umístěná regulace otáček, oboustranně ovladatelná
- Aretace vřetene
- Ergonomická rukojeť se Softgripem
- Odolný a výkonný EC motor
- Regulace ve spínači s aretací
- Ergonomický kryt se Softgripem
- Držák nástrojů M14

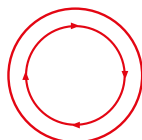

Obj. č. 461229

- 1x PE 150 18.0-EC
- 1x lešticí houba PS-0 160
- 1x lešticí houba PS-V 160
- 1x lešticí kožešina TW-PT 160
- 1x politura P03/06-LDX 250 ml
- 1x politura P05/05-LDX 250 ml
- 1x utěrka z mikrovlákna MW-P
- 1x talíř na suchý zip Ø 150 mm
- 1x rukojeť
- 2x akumulátor 5,0 Ah AP 18.0/5.0
- 1x nabíječka CA 10.8/18.0
- 1x přepravní kufřík L-BOXX® 238



Akce č. 120

17 590,- Kč

včetně DPH 21 283,90 Kč

Aku excentrická leštička s volným pohybem XFE 15 150 18.0-EC/5.0 P-Set

Šetrná k povrchu a snadno ovladatelná

- Inteligentní Electronic Management System
- Uprostřed umístěná regulace otáček, oboustranně ovladatelná
- Ergonomická rukojeť se Softgripem
- Odolný a výkonný EC motor
- Regulace ve spínači s aretací
- Ergonomický kryt se Softgripem
- Talíř na suchý zip Ø 150 mm a Ø 125 mm

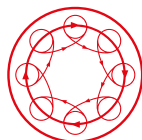

Obj. č. 461237

- 1x XFE 15 150 18.0-EC
- 1x speciální talíř na suchý zip Ø 125
- 1x speciální talíř na suchý zip Ø 150
- 1x politura P03/06-LDX 250 ml
- 1x leštenka W02/04 250 ml
- 1x utěrka z mikrovlákna MW-C
- 1x lešticí houba PS-0 160
- 1x lešticí houba PS-R 160
- 2x akumulátor 5,0 Ah AP 18.0/5.0
- 1x nabíječka CA 10.8/18.0
- 1x přepravní kufřík L-BOXX® 238



Akce č. 121

17 590,- Kč

včetně DPH 21 283,90 Kč

Aku excentrická leštička s permanentním pohybem XCE 8 125 18.0-EC/5.0 P-Set

Perfektně vyvážený akumulátorový stroj pro vysokou abrazivitu bez hologramů

- Inteligentní Electronic Management System
- Velmi klidný chod díky vyvažovacím prvkům
- Ideální pro laky citlivé na teplotu díky nízkému vývinu tepla na povrchu
- Odolný a výkonný EC motor
- Ergonomický kryt se Softgripem
- Optimalizované proudění vzduchu pro nejlepší možný chladič účinek motoru a převodovky, žádný odvod vzduchu rušivý pro uživatele
- Tlumená speciální deska na suchý zip pro leštění
- LED indikátor kapacity akumulátoru



Obj. č. 461245

- 1x XCE 8 125 18.0-EC
- 1x lešticí houba PS-0 140
- 1x lešticí houba PSX-G 140
- 1x politura P03/06-LDX 250 ml
- 1x politura P05/05-LDX 250 ml
- 1x utěrka z mikrovlákna MW-C
- 1x talíř na suchý zip Ø 125 mm
- 2x akumulátor 5,0 Ah AP 18.0/5.0
- 1x nabíječka CA 10.8/18.0
- 1x přepravní kufřík L-BOXX® 238



Akce č. 122

17 590,- Kč

včetně DPH 21 283,90 Kč

POLISHFLEX PE 14-2 150 P-Set

Perfektní rozsah otáček a vysoký točivý moment

- Silný motor 1400 W
- Otáčky naprázdno 380-2100 1/min
- Regulace ve spínači
- Optimalizované proudění vzduchu pro nejlepší možné chlazení
- Obzvláště nízká hlučnost

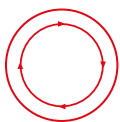

Obj. č. 376175

- 1x PE 14-2 150
- 1x rukojeť
- 1x talíř na suchý zip tlumený Ø 150 mm
- 1x leštící kožešina TW-PT 160
- 1x utěrka z mikrovlákná MW-P
- 1x leštící houba PS-O 160
- 1x leštící houba PS-V 160
- 1x politura P03/06-LDX 250 ml
- 1x politura P05/05-LDX 250 ml
- 1x přepravní kufřík L-BOXX® 238



Akce č. 123

15 390,- Kč

včetně DPH 18 621,90 Kč

Volná excentrická leštička XFE 7-12 80 P-Set

Excentrická leštička pro malé plochy

- Silný motor 700 W
- Leštící zdvih 12 mm
- Otáčky naprázdno 1800-5500 1/min
- Regulace ve spínači
- Ideální pro laky citlivé na teplotu
- Optimalizované proudění vzduchu pro nejlepší možný chladicí účinek
- Velmi klidný chod díky vyvažovacím prvkům

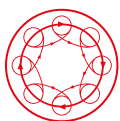

Obj. č. 447137

- 1x XFE 7-12 80
- 1x talíř na suchý zip, Ø 75 mm
- 1x leštící houba PSX-G 80
- 1x leštící houba PS-O 80
- 1x leštící houba PS-R 805
- 1x utěrka z mikrovlákná MW-C
- 1x politura P05/05-LDX 250 ml
- 1x leštěnka W02/04 250 ml
- 1x přepravní kufřík L-BOXX® 136



Akce č. 124

11 290,- Kč

včetně DPH 13 660,90 Kč

Volná excentrická leštička XFE 7-15 150 P-Set

Jako doplňkové zařízení k rotační leštičce pro rychlé odstranění hologramů a dokonalou finální úpravu

- Silný motor 710 W
- Leštící zdvih 15 mm
- Otáčky naprázdno 1500-4000 1/min
- Regulace ve spínači
- Optimalizované proudění vzduchu pro nejlepší možný chladicí účinek
- Velmi klidný chod díky vyvažovací hmotě
- Vybavena kabelem 4 metry PUR H05-BQF



Obj. č. 447110

- 1x XFE 7-15 150
- 1x talíř na suchý zip, 125 Ø mm
- 1x talíř na suchý zip, 150 Ø mm
- 1x leštící houba PS-O 160
- 1x leštící houba PS-R 160
- 1x politura P03/06-LDX 250 ml
- 1x leštěnka W02/04 250 ml
- 1x utěrka z mikrovlákná MW-C
- 1x přepravní kufřík L-BOXX® 238



Akce č. 125

13 290,- Kč

včetně DPH 16 080,90 Kč

DD 2G 10.8-LD 2.5/Brush Set

- Malý, šikvový stroj pro snadné šroubování a vrtání a tři praktické kartáče k čištění citlivých textilních a plastových povrchů
- Perfektní výsledky čištění, vysoce kvalitní kartáče s dlouhou životností, Made in Germany
- Maximální ochrana povrchu díky extra měkkým štětinám pro čištění
- Odolnost vůči kyselinám a zásadám
- Materiál zlomeníodolný, který si zachovává svůj tvar
- Šestihranná stopka zabraňuje proklouznutí kartáčů ve sklíčidle
- Electronic Management System (EMS) chrání stroj, prodlužuje jeho životnost a zvyšuje efektivitu
- Regulace ve spínači se zámkem proti zapnutí
- Elektronická rychlobrzda
- Rychloupínací sklíčidlo s funkcí Auto-Lock
- Pravý a levý chod se zámkem proti zapnutí
- Integrované LED světlo s funkcí dosvitu



Obj. č. 530026

- 1x DD 2G 10.8-LD
- 1x opasková spona
- 1x nástavec na bity
- 1x kartáč soft Ø 50 mm
- 1x kartáč supersoft Ø 75 mm
- 1x kartáč soft Ø 100 mm
- 1x taška na přenášení



Akce č. 126

4 490,- Kč

včetně DPH 5 432,90 Kč

Velký nástěnný držák WHP-2 AC/DC

Z vysoce kvalitní popráškované oceli. Díky inovativnímu tvaru umožňuje prostorově úsporné uložení dvou leštiček a bezpečnou ochranu hran před poškrábáním. Velký držák dále nabízí další možnosti odložení pro politury, adaptéry atd., i držák na akumulátor, možnost upevnění pro nabíječku a kabelový držák.



Obj. č. 530882

Akce č. 127

2 943,- Kč

včetně DPH 3 561,03 Kč

Malý nástěnný držák WHP-1 AC/DC

K bezpečnému odložení dvou leštiček.



Obj. č. 530883

Akce č. 128

1 593,- Kč

včetně DPH 1 927,53 Kč

DISCOVER. CREATE. FLEX.

3D PRINT YOUR TOOL ACCESSORY

Stáhněte si bezplatná data pro 3D tisk pro nástěnné držáky strojů FLEX

Chcete udělat pořádek ve své detailingové hale? Upevnit vaše stroje FLEX k perfektnímu držáku?

Pak si jednoduše stáhněte naše bezplatná data pro 3D tisk v našem obchodě a vytiskněte si držáky FLEX na 3D tiskárně! Pokud nemáte tiskárnu 3D, můžete nechat držáky vytisknout i u online dodavatele.



ke stažení
www.3dprint-flex-tools.com

Stačí se zaregistrovat a okamžitě získáte tříletou záruku.

3 ROKY

FLEX ZÁRUKA

Naše výrobky procházejí důkladnými kontrolami. FLEX je totiž synonymem nejvyšší kvality. Proto vám můžeme nabídnout tříletou záruku jako bezplatný komplet balíček pro bezstarostné používání, a to na veškeré elektrické nářadí, lithium-iontové akumulátory, související nabíječky a laserová měřicí zařízení (neplatí pro vysavače třídy H!).

Stačí stroj do 30 dnů od nákupu zaregistrovat na <https://warranty.flex-tools.com> a získáte následující výhody:

- záruční lhůta prodloužená na tři roky
- servisní certifikát, pokud bude potřeba oprava
- sledování stavu opravy v případě reklamace

Týká se také akumulátorů a nabíječek!

Chcete své záruční listy vždy mít na svém chytrém telefonu a spravovat je mobilně? Žádný problém, s aplikací FLEX Warranty můžete službu tříleté záruky využívat pohodlně i na cestách. Stačí si stáhnout bezplatnou aplikaci a službu využít:



Vybavení strojů odpovídá obvyklému základnímu vybavení. Změny DPH, technické změny, změny cen a omyly jsou vyhrazeny.
Všechny tučně psané ceny jsou uvedeny jako doporučené prodejní ceny bez DPH.



Váš specializovaný prodejce FLEX:

SK / 09-2023